

MONTAGEANVISNING - HYDRA SAM WALL

FÖRBEREDELSE AV UNDERLAGET

- Förberedelser av underlaget skall alltid göras enligt DIN 18533 del 2
- Underlaget skall vara torrt, jämnt, stabilt, fritt från olja, fett, tjära, sprickor, damm, smuts eller andra föroreningar som kan försämra vidhäftningen av membranet till underlaget
- Underlaget ska vara fritt från snö, frost och is.
- Kanterna bör vara brutna (avfasade) och innerhörn kan avrundas med lämpligt material för ett enklare montage
- Ojämnheter eller håligheter i underlaget <5 mm måste fyllas med med Flexproof X1 eller avlägsnas
- Ojämnheter eller håligheter i underlaget >5 mm ska fyllas med lämpligt bruk eller avläsnas

ARTIKELSORTIMENT FÖR MONTERING

Art.nr	Benämning
1321020	HyDra SAM Wall
1321021	HyDra SAM Tape
1321023	HyDra SAM Corner Tape
1321031	HyDra SAM Primer 2.0
1325003	Tryckrulle värmebeständig silikon 90mm
1325004	Förlängningsadapter för tryckrulle
1657001	Förlängningsskaft 1400mm
1314001	Flexproof X1 290ml

MONTERING

Här följer en komprimerad steg-för-steg montageanvisning. Utförlig montageanvisning börjar på sida 2 i detta dokument.

- HyDra SAM Corner Tape kan användas för alla invändiga och utvändiga hörn innan HyDra SAM Wall monteras
- HyDra SAM Wall ska skäras till önskad längd och montage bör alltid startas i ett hörn. Arbeta alltid med membran från toppen till botten
- HyDra SAM Primer 2.0 appliceras på alla betongytor (ej på membranytor vid överlapp). HyDra SAM Primer 2.0 kan appliceras mellan -5 °C och + 30 °C. OBS primern måste bli genomskinlig och klibbig (tacky) innan membranet kan monteras. Torktiden beror på temperatur och fuktighet. Alla primade ytor ska täckas med membran samma dag. Se separat TDS för HyDra SAM Primer 2.0
- HyDra SAM Wall bör förvaras i rumstemperatur innan användning för ett smidigare montage
- Ta bort ca. 30 cm av skyddspapperet på överkanten och placera membranet på underlaget
- Ta försiktigt bort skyddspapperet och placera membranet jämnt och utan luftbubblor med en tryckrulle
- Arbeta från mitten ut mot kanterna. Tryck fast membranet på underlaget med en tryckrulle
- Applicera ytterligare membran genom att överlappa ca. 10 cm och rolla överlappen med en tryckrulle
- Vid rörgenomförningar används HyDra Rubber LM. Se separat TDS
- Innan motfyllnad ska membranet skyddas mot skada.
- Motfyllnad ska ske snarast efter montage.
- Kontakta Hydratec Scandinavia för support

Vi reserverar oss för tryckfel och hänvisar till att aktuell version av uppgifterna alltid finns tillgänglig på www.hydratec.se eller kan begäras genom att kontakta vårt kontor. Aktuellt versionsnummer finns i det övre vänstra hörnet.

MONTAGEANVISNING - HYDRA SAM WALL



FÖRBEREDELSE MED PRIMER

- Applicera HyDra SAM Primer 2.0 på alla betongytor som skall täckas med HyDra SAM Wall **samma dag**
- HyDra SAM Primer 2.0 har vit färg vid applicering. När primern är genomskinlig och klibbig kan montage av HyDra SAM Wall påbörjas
- Se separat produktdatablad och säkerhetsdatablad för HyDra SAM Primer 2.0 på vår hemsida

MONTAGEANVISNING - HYDRA SAM WALL

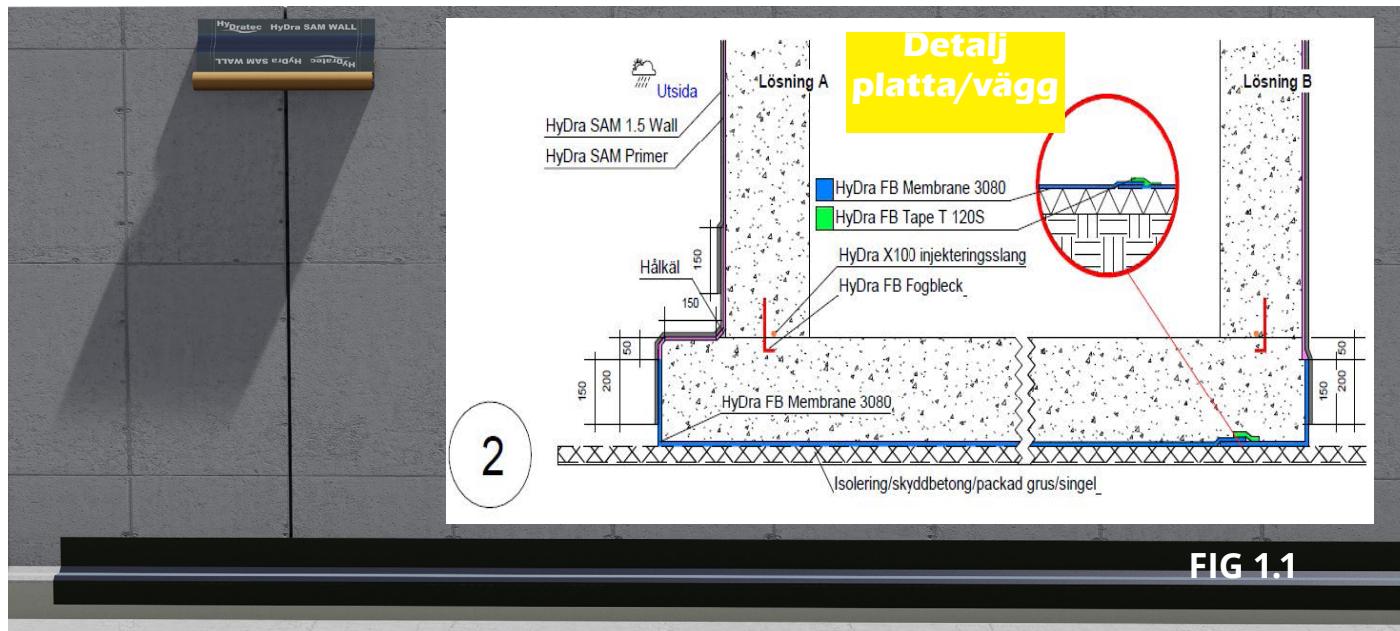

MONTERING

- Mät och skär till längderna för montering på vägg
- Starta montaget längsgående över skarv platta/vägg, se figur 1.1
- Montera HyDra SAM Wall från toppen och ner
- Ta bort ca 30 cm av skyddspappret på överkanten tryck/rolla fast membranet på underlaget
- Ta bort skyddspappret och montera membranet jämt och utan luftbubblor med en tryckrulle
- Arbeta från mitten ut mot kanterna. Tryck fast membranet med HyDratec tryckrulle
- Viktigt att HyDra SAM Wall monteras med angivet överlapp över HyDra FB membrane 3080
- Var noggrann med att använda tryckrulle så att inga luftbubblor finns

Vi reserverar oss för tryckfel och hänvisar till att aktuell version av uppgifterna alltid finns tillgänglig på www.hydratec.se eller kan begäras genom att kontakta vårt kontor. Aktuell versionsnummer finns i det övre vänstra hörnet.

MONTAGEANVISNING - HYDRA SAM WALL

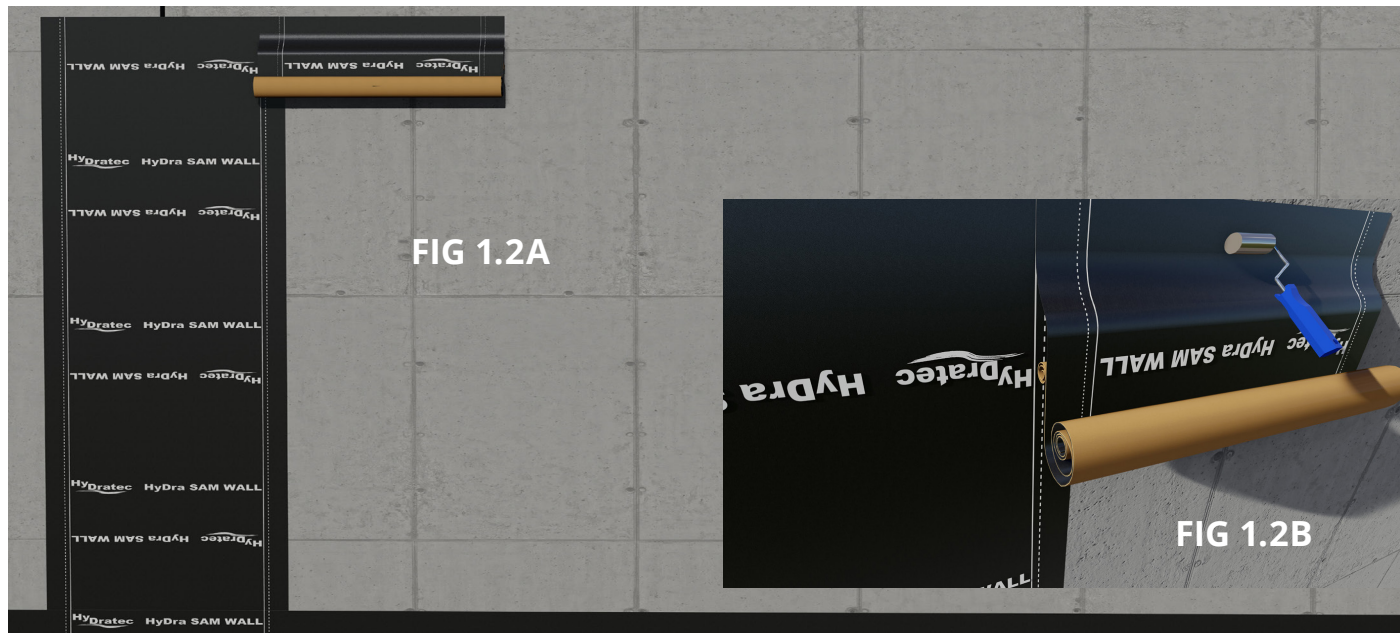

MONTERING

- HyDra SAM Wall skall monteras med överlapp enligt bild 1,2B

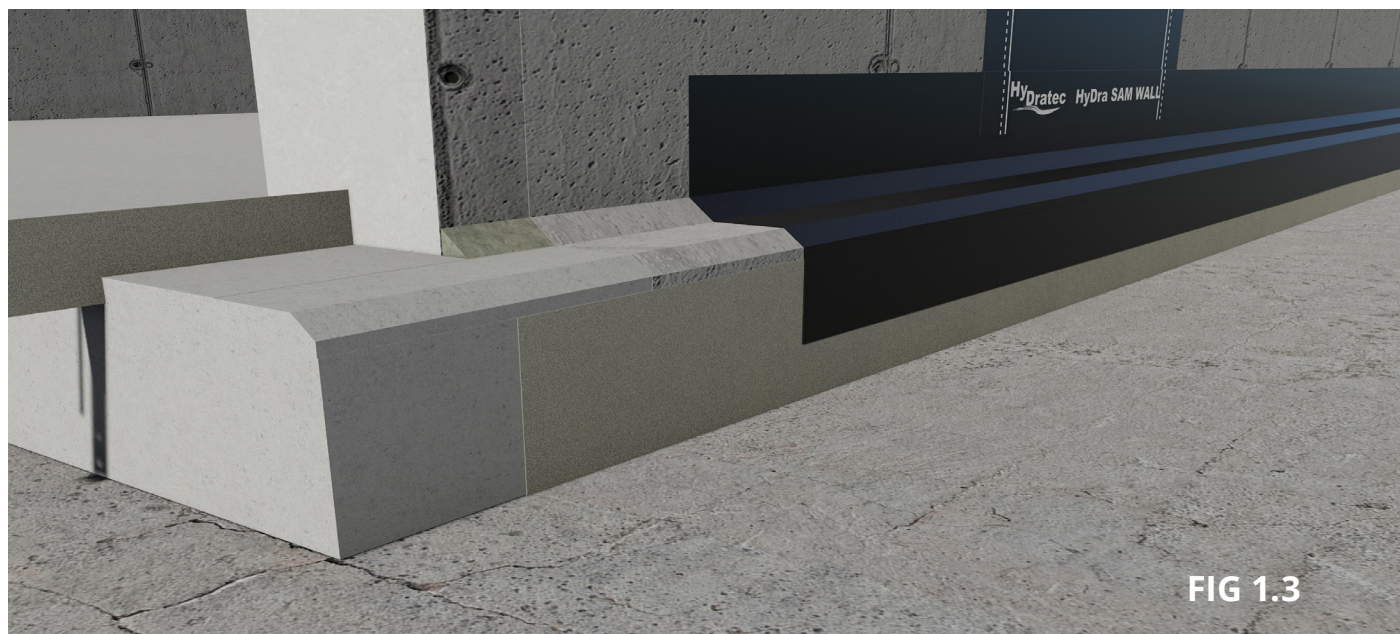

MONTERING

- Montera HyDra SAM Wall med överlapp över HyDra FB membrane 3080
- Se detalj Fig 1.1

Vi reserverar oss för tryckfel och hänvisar till att aktuell version av uppgifterna alltid finns tillgänglig på www.hydratec.se eller kan begäras genom att kontakta vårt kontor. Aktuellt versionsnummer finns i det övre vänstra hörnet.

MONTAGEANVISNING - HYDRA SAM WALL

● OBS Färgerna är endast för illustration.

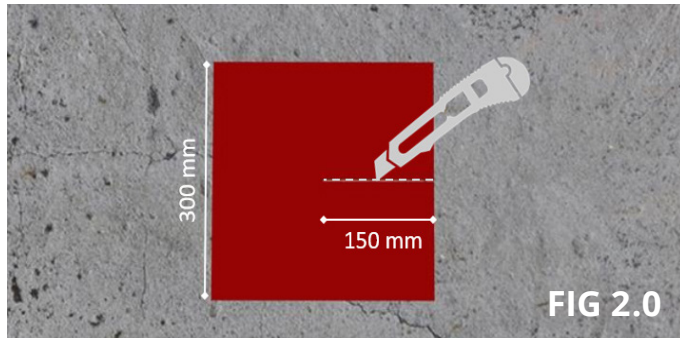

MONTERING AV INVÄNDIGT NEDRE HÖRN

- Skär ut en ruta av membranet som är 300x300mm
- Gör ett snitt på 150 mm centriskt i kvadraten som visas på FIG 2.0

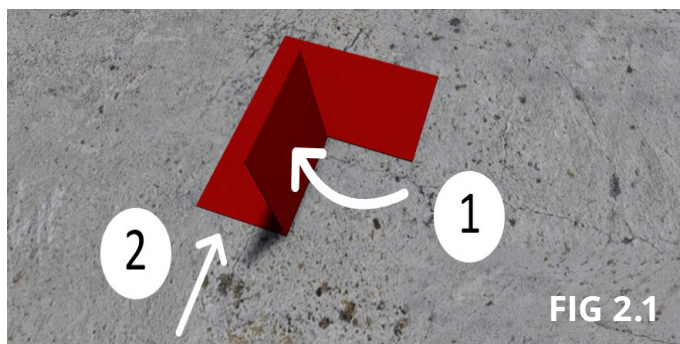

- Vik upp 1/4 av kvadraten (1). Vik sedan upp 1/4 till av kvadraten (2) så att sida (1) och (2) bildar ett stående hörn.

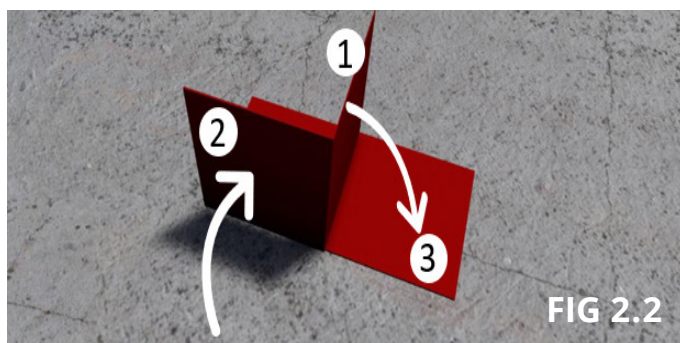

- Lägg sedan ned hörnet som bildats av sida (1) och (2) mot sida (3). Då har du ett hörn med tre ytor som placeras i det invändiga hörnet.

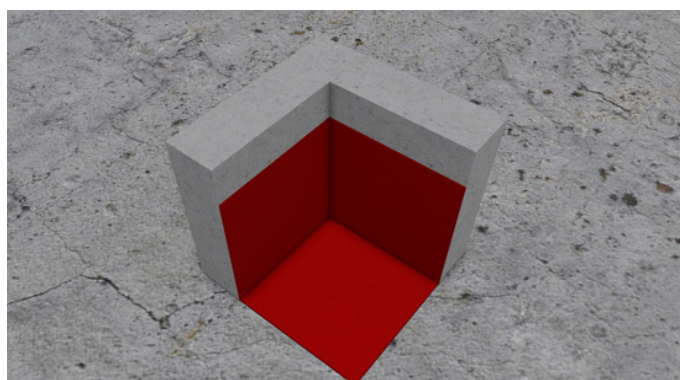

- Underlaget ska vara rent, torrt, fritt från olja, fett, smuts och andra liknande föroreningar.
- Prima underlaget med HyDra SAM Primer 2.0
- HyDra SAM Primer kan användas mellan -5° C - + 30° C. När primern är genomskinlig och klabbig kan montage av membran påbörjas.
- Alla primade ytor skall täckas med membran samma dag.
- Montera delen nederst i det invändiga hörnet

Vi reserverar oss för tryckfel och hänvisar till att aktuell version av uppgifterna alltid finns tillgänglig på www.hydratec.se eller kan begäras genom att kontakta vårt kontor. Aktuellt versionsnummer finns i det övre vänstra hörnet.

MONTAGEANVISNING - HYDRA SAM WALL



OBS Färgerna är endast för illustration.

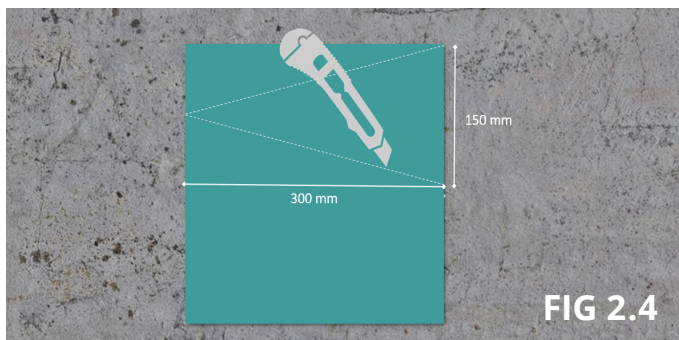

MONTERING AV INVÄNDIGT NEDRE HÖRN FORTS.

- Skär ut en trekant av membranet med följande mått enligt FIG 2.4.

Bredd: 150mm

Längd: 300mm

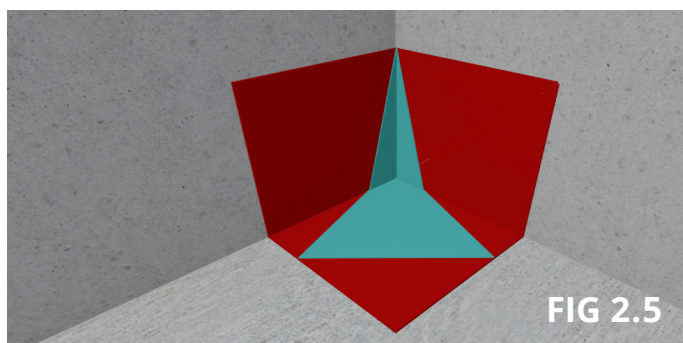

- Placera trekanten i innerhörnet (enligt FIG 2.5). Detta ger hörnet extra säkerhet och förstärkning. Använd en tryckrulle för att säkerställa ordentligt montage.

Vi reserverar oss för tryckfel och hänvisar till att aktuell version av uppgifterna alltid finns tillgänglig på www.hydratec.se eller kan begäras genom att kontakta vårt kontor. Aktuellt versionsnummer finns i det övre vänstra hörnet.

MONTAGEANVISNING - HYDRA SAM WALL

  OBS Färgerna är endast för illustration.

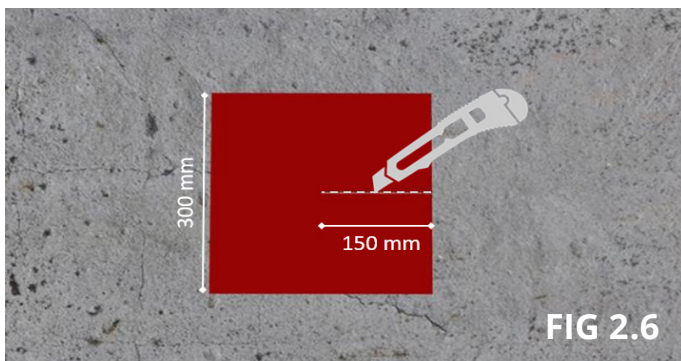

MONTERING AV INVÄNDIGT ÖVRE HÖRN

- Skär ut en ruta av membranet som är 300x300mm
- Gör ett snitt på 150 mm centriskt i kvadraten som visas på FIG 2.6

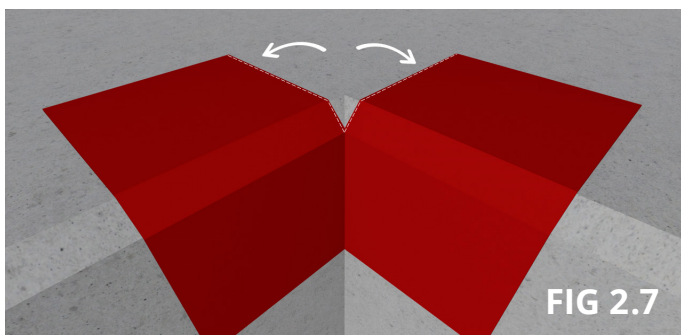

- Placera biten i det övre inre hörnet som visas i FIG 2.7
- Använd en tryckrulle

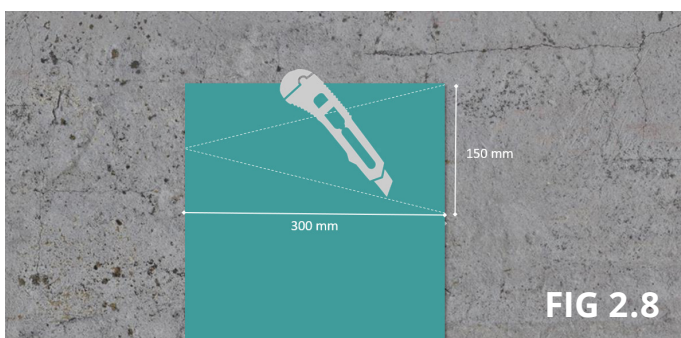

- Skär ut en trekant av membranet med följande mått enligt FIG 2.8.
 - Bredd: 150mm
 - Längd: 300mm

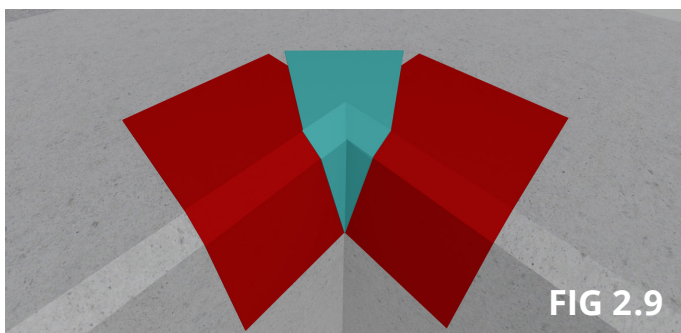

- Placera biten enligt FIG 2.9
- Använd en tryckrulle

Vi reserverar oss för tryckfel och hänvisar till att aktuell version av uppgifterna alltid finns tillgänglig på www.hydratec.se eller kan begäras genom att kontakta vårt kontor. Aktuellt versionsnummer finns i det övre vänstra hörnet.

MONTAGEANVISNING - HYDRA SAM WALL

● ● ● OBS Färgerna är endast för illustration.

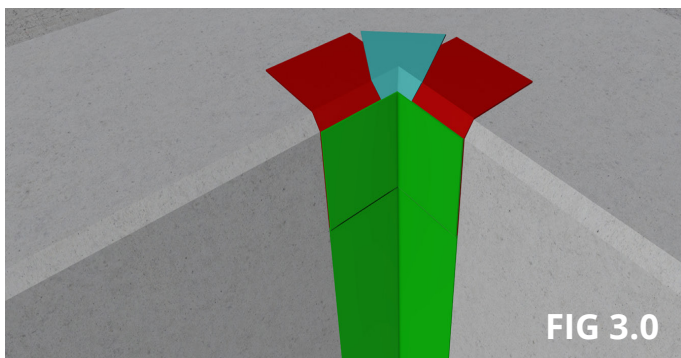

MONTERING AV INVÄNDIGT ÖVRE HÖRN FORTS.

- Placera HyDra SAM Corner Tape alternativt HyDra SAM Wall / HyDra SAM Tape i innerhörnet enligt FIG 3.0.
- Börja uppifrån och gå nedåt.
- Använd tryckrulle

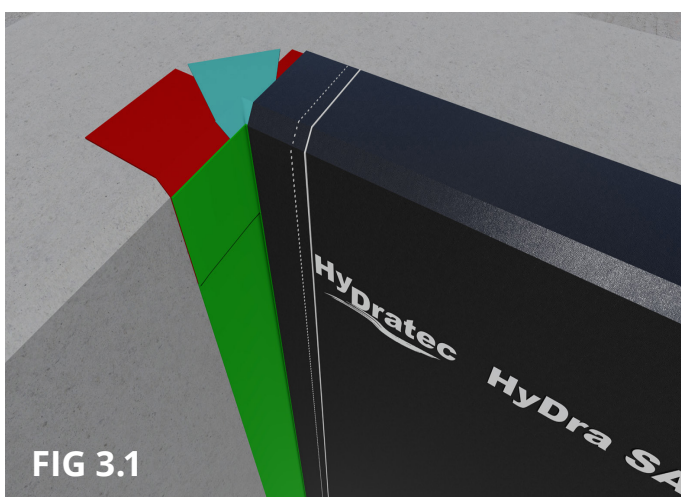

- Mät och kapa membranet till rätt längd för montering
- Ta bort ca 30 cm av skyddspappret på membranet och fäst membranet i toppen av underlaget
- Ta sedan bort resterande skyddspapp och tryck fast membranet på underlaget. Membranet är självhäftande så det ska monteras uppifrån och ned
- Använd tryckrulle för att undvika att luftfickor/bubblor bildas. Jobba från mitten och ut mot kanterna med tryckrullen

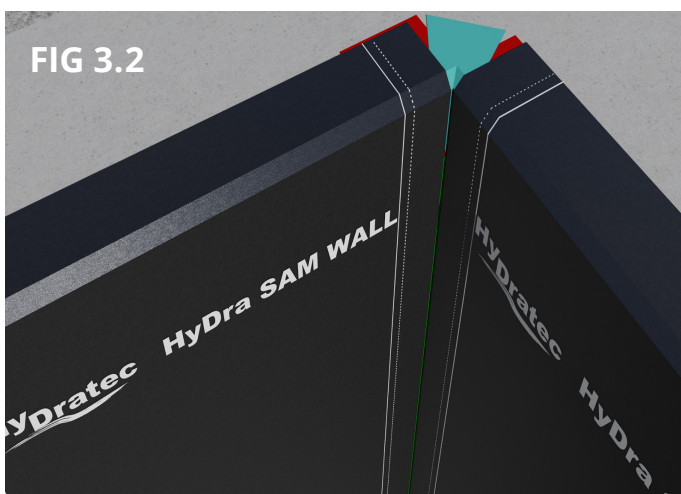

- Skär till en ny bit av HyDra SAM Membran och upprepa processen från föregående steg tills hela ytan som ska täckas av membran är täckt.

MONTAGEANVISNING - HYDRA SAM WALL

 OBS Färgerna är endast för illustration.

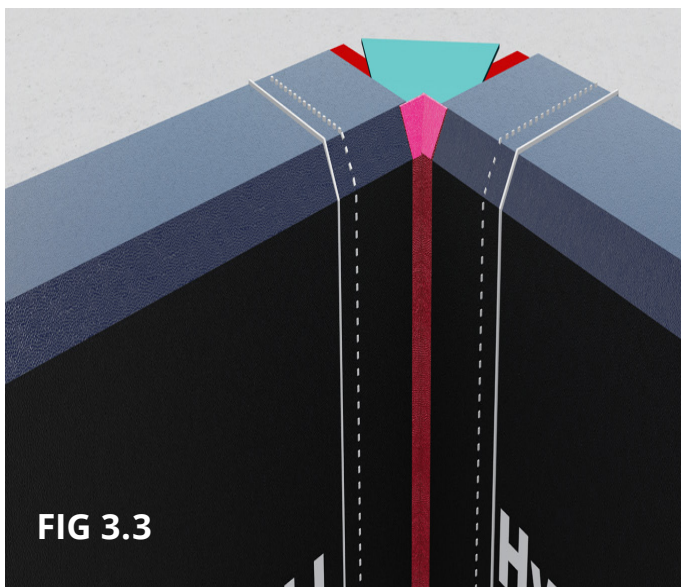

MONTERING AV INVÄNDIGT ÖVRE HÖRN FORTS.

- Applicera HyDra Rubber LM som en extra säkerhet i det invändiga hörnet
- Se separat produktblad för HyDra Rubber LM på vår hemsida



- Applicera även HyDra Rubber LM runt rörgenomföringar

AVSLUT

Innan motfyllnad mot membranet så måste det täckas med cellplast eller liknade för att förhindra att membranet skadas av motfyllnadsmaterialet. Motfyllnad ska ske snarast möjligt efter montering av membranet

Vi reserverar oss för tryckfel och hänvisar till att aktuell version av uppgifterna alltid finns tillgänglig på www.hydratec.se eller kan begäras genom att kontakta vårt kontor. Aktuellt versionsnummer finns i det övre vänstra hörnet.