



HyDratec

PRODUKTKATALOG
Nummer 1



Välkommen till HyDratec Scandinavia AB

Hydratec Scandinavia AB startade 2011 som ett internt specialist företag med eget varumärke **HyDra**[®] och med produkter inom vattentäta betongkonstruktioner.

Nu breddar vi vår verksamhet och presenterar en produktkatalog fylld med produkter och hjälpmedel för er som framförallt jobbar med betong och armering.

Vår kärnverksamhet ligger på tekniska lösningar och specialprodukter inom betong, armering och vattentätning.

Via ett tätt och nära samarbete med våra systerbolag i de Nordiska länderna har vi en ständig produktutveckling och stort gemensamt Know How.



INNEHÅLL



1 Armeringsdistanser

4

2 Kvarsittande Form

12

3 Avdragsbanor & Fogar

18

4 Gjutavstängare

20

5 Armeringstillbehör

24

6 Förtagningslådor & Armeringsskarv

26

7 Ingjutningsgods

29

8 Distansrör & Konor

33

9 Formstag & Tillbehör

35

10 Vattentätning

41

11 Bro & Bruk & Vinter & Tillbehör

51

12 Kemikalier

57

13 Gjutformar & Byggplatstillbehör

58

14 Översvämningsskydd

64

15 Ritningsdetaljer

66

16 Kontakt & organisation

68

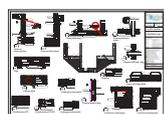

ARMERINGSDISTANSER - PLAST



DISTANSLINJAL ISO

Distanslinjal för armering på mjukt underlag såsom cellplast, sand & singel. Linjalen placeras med den plana sidan nedåt. Lägges c/c ca 0,8 m. Åtgång: ca 1-1,5 m/m².

Art.nr	Benämning	m/bunt	m/pall
1001001	Distanslinjal ISO 15	100 m	7.000 m
1001002	Distanslinjal ISO 20	100 m	6.300 m
1001003	Distanslinjal ISO 25	100 m	4.900 m
1001004	Distanslinjal ISO 30	100 m	4.200 m
1001005	Distanslinjal ISO 35	60 m	3.780 m
1001006	Distanslinjal ISO 40	60 m	2.400 m
1001008	Distanslinjal ISO 50	60 m	1.680 m
1001009	Distanslinjal ISO 60	40 m	1.280 m
1001010	Distanslinjal ISO 70	40 m	1.120 m

DISTANSLINJAL DL

Distanslinjal för distansering av underkantsarmering mot hårt underlag t ex valvform. Längd 2.0 m. Lägges c/c ca 0,8 m eller cirka 1-1.5 m/m².

Art.nr	Benämning	m/bunt	m/pall
1001020	Distanslinjal DL 20	100 m	6.300 m
1001021	Distanslinjal DL 30	100 m	4.200 m
1001022	Distanslinjal DL 40	60 m	2.400 m
1001023	Distanslinjal DL 50	60 m	1.680 m

DISTANSLINJAL ZIG-ZAG

Distanslinjal för distansering av underkantsarmering mot hårt underlag t ex valvform. Längd 2.0 m. Lägges c/c ca 0,8 m eller cirka 1-1.5 m/m².

Art.nr	Benämning	m/bunt	m/pall
1001030	Distanslist Zig-Zag 15	100 m	5.000 m
1001031	Distanslist Zig-Zag 20	100 m	5.000 m
1001032	Distanslist Zig-Zag 25	100 m	5.000 m
1001033	Distanslist Zig-Zag 30	100 m	5.000 m
1001034	Distanslist Zig-Zag 35	80 m	3.200 m
1001035	Distanslist Zig-Zag 40	80 m	3.200 m
1001036	Distanslist Zig-Zag 45	80 m	3.200 m
1001037	Distanslist Zig-Zag 50	80 m	3.840 m
1001038	Distanslist Zig-Zag 55	82 m	3.280 m
1001039	Distanslist Zig-Zag 60	82 m	3.280 m
1001040	Distanslist Zig-Zag 65	82 m	3.280 m

ARMERINGSDISTANSER - PLAST

UK-SPIRAL

Spiralformad distanslinjal för distansering av underkantsarmering mot hårt underlag t ex valvform. Längd 2.0 m. Lägges c/c ca 0,8 m eller cirka 1-1.5 m/m².

Art.Nr	Benämning	m/bunt	m/pall
1001050	UK-Spiral 20	100 m	7.000 m
1001051	UK-Spiral 25	100 m	4.000 m
1001052	UK-Spiral 30	100 m	3.500 m



MARKKLOSS

Markdistanskloss för distansering av underkants- eller centrisk armering. Lämplig mot mjukt underlag som t.ex. cellplast eller grus. Åtgång: Cirka 3-5 st/m².

Art.nr	Benämning	Säck	Pall
1002001	Markkloss TMP 15/20	500 st	16.000 st
1002002	Markkloss TMP 25/30	400 st	12.800 st
1002003	Markkloss TMP 40/50	200 st	16.000 st
1002004	Markkloss TMP 50/60	200 st	13.600 st
1002005	Markkloss TMP 70/80	200 st	7.200 st
1002006	Markkloss TMP 90/100	100 st	6.400 st



MARKDISTANS SPEEDIES

Distanskloss för distansering av armeringsnät mot mark. Speedies står stabilt, riskerar inte att välta. De är anpassade för nät med en maskstorlek upp till 150mm. Åtgång cirka 1.5 st/m².

Art.nr.	Benämning	Frp	Pall
1002020	Speedies 30 mm	50 st	1.750 st
1002021	Speedies 35 mm	50 st	1.750 st
1002022	Speedies 40 mm	50 st	1.750 st
1002023	Speedies 50 mm	50 st	1.750 st
1002030	Släppkäpp Speedies	1 st	



ARMERINGSDISTANSER - PLAST



DISTANSHJUL UNI

Distanshjul av plast med snäpplås. För distansering av armering mot form, t.ex. väggarmering eller pelararmering.

Art.nr	Benämning	Täckskikt	Armering Ø	Vägg tjocklek	St/säck
1003001	Distanshjul UNI 15	15 mm	4-10 mm		250 st
1003002	Distanshjul UNI 20	20 mm	4-12 mm		250 st
1003003	Distanshjul UNI 25	25 mm	4-12 mm		250 st
1003004	Distanshjul UNI 30	30 mm	4-12 mm		250 st
1003005	Distanshjul UNI 35	35 mm	4-12 mm		200 st
1003006	Distanshjul UNI 40	40 mm	4-12 mm		125 st
1003007	Distanshjul UNI 50	50 mm	4-12 mm		100 st
1003008	Distanshjul UNI 60	60 mm	8-14 mm		250 st
1003009	Distanshjul UNI 70	70 mm	5-10 mm	150 mm	250 st
1003010	Distanshjul UNI 75	75 mm	12-20 mm	160 mm	250 st



VÄGG- & VALVKLOSS

Plastkloss för distansering av armering mot hårt formunderlag. Klossen har ett centriskt spikhål. Benen har spetsig anläggningsyta.

Art.nr.	Benämning	Frp	Säck
1003020	Kassetta 20	500 st	1.000 stk
1003021	Kassetta 25	500 st	1.000 stk
1003022	Kassetta 30	500 st	1.000 stk
1003023	Kassetta 35	500 st	1.000 stk
1003024	Kassetta 40	400 st	1.000 stk
1003025	Kassetta 50	375 st	500 stk

ARMERINGSDISTANSER - PLAST

TVÅNÄTSHÅLLARE

Tvånätshållare används vid dubbelarmering i väggform och distanserar de båda armeringslagerna från varandra och respektive nät från ytterkantens täcksikt. Åtgång: 2-3 st/m².



Art.nr	Benämning	Täckskikt	Vägg	St/påse
1003040	Tvånätshållare 150/20	20 mm	150 mm	100 st
1003041	Tvånätshållare 150/25	25 mm	150 mm	100 st
1003042	Tvånätshållare 150/30	30 mm	150 mm	100 st
1003043	Tvånätshållare 150/35	35 mm	150 mm	100 st
1003044	Tvånätshållare 200/20	20 mm	200 mm	100 st
1003045	Tvånätshållare 200/25	25 mm	200 mm	100 st
1003046	Tvånätshållare 200/30	30 mm	200 mm	100 st
1003047	Tvånätshållare 200/35	35 mm	200 mm	100 st
1003048	Tvånätshållare 250/20	20 mm	250 mm	100 st
1003049	Tvånätshållare 250/25	25 mm	250 mm	100 st
1003050	Tvånätshållare 250/30	30 mm	250 mm	100 st
1003051	Tvånätshållare 250/35	35 mm	250 mm	100 st
1003052	Tvånätshållare 300/20	20 mm	300 mm	100 st
1003053	Tvånätshållare 300/25	25 mm	300 mm	100 st
1003054	Tvånätshållare 300/30	30 mm	300 mm	100 st
1003055	Tvånätshållare 300/35	35 mm	300 mm	100 st
1003056	Tvånätshållare 350/20	20 mm	350 mm	100 st
1003057	Tvånätshållare 350/25	25 mm	350 mm	100 st
1003058	Tvånätshållare 350/30	30 mm	350 mm	100 st
1003059	Tvånätshållare 350/35	35 mm	350 mm	100 st
1003060	Tvånätshållare 400/20	20 mm	400 mm	100 st
1003061	Tvånätshållare 400/25	25 mm	400 mm	100 st
1003062	Tvånätshållare 400/30	30 mm	400 mm	100 st
1003063	Tvånätshållare 400/35	35 mm	400 mm	100 st

ARMERINGSDISTANSER - BETONG



BETONGDISTANS ZICK-ZACK

Betongdistans för distansering av underkantsarmering mot underlaget. Z-formen gör att den står stabilt och den genomgående stålråden gör distansen stark mot knäckning. Lämplig för tyngre armering och rullarmering. Placeras med s-avstånd 0.8 m

Art.nr	Benämning	St/pall
1004001	Btg.distans zickzack 25 L=770	840 st
1004002	Btg.distans zickzack 30 L=770	750 st
1004003	Btg.distans zickzack 35 L=770	600 st
1004004	Btg.distans zickzack 40 L=770	500 st
1004005	Btg.distans zickzack 45 L=770	440 st
1004006	Btg.distans zickzack 50 L=770	420 st
1004008	Btg.distans zickzack 60 L=770	300 st
1004010	Btg.distans zickzack 70 L=770	230 st
1004011	Btg.distans zickzack 80 L=770	130 st
1004013	Btg.distans zickzack 100 L=770	120 st



BETONGDISTANS TREKANT

Betong distans för distansering av underkantsarmering mot underlaget. Används även som avstängare i underkant mellan gjutskarvar. Genomgående ståltråd gör den stark mot knäckning.

Art.nr	Benämning	St/pall
1004021	Btg.distans trekant 35 L=1000	570 st
1004022	Btg.distans trekant 40 L=1000	470 st
1004024	Btg.distans trekant 50 L=1000	330 st
1004025	Btg.distans trekant 60 L=1000	250 st
1004026	Btg.distans trekant 70 L=1000	170 st



VÄGGDISTANS KROK & NOPPOR

Betongdistans med ingjuten krok. Distansen hängs på väggarmeringen och distanserar mot form.

Art.nr	Benämning
1004070	Väggdistans 30 krok o noppor
1004071	Väggdistans 35 krok o noppor
1004072	Väggdistans 40 krok o noppor
1004073	Väggdistans 45 krok o noppor
1004074	Väggdistans 50 krok o noppor
1004075	Väggdistans 60 krok o noppor

ARMERINGSDISTANSER - BETONG

BETONGKLOSS MED TRÅD

Betongkloss av anläggningscement med ingjuten galvad tråd.

Art.nr	Benämning
1004030	Betongkloss 25 med tråd
1004031	Betongkloss 30 med tråd
1004032	Betongkloss 35 med tråd
1004033	Betongkloss 40 med tråd
1004034	Betongkloss 45 med tråd
1004035	Betongkloss 50 med tråd
1004036	Betongkloss 55 med tråd
1004037	Betongkloss 60 med tråd
1004038	Betongkloss 65 med tråd
1004039	Betongkloss 70 med tråd
1004040	Betongkloss 80 med tråd
1004045	Betongkloss 50/100 med tråd
1004046	Betongkloss 100/100 med tråd

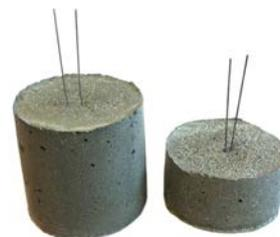

BETONGKLOSS MED SPIK

Betongkloss $\varnothing 50$ av anläggningscement med ingjuten aluminiumspik och galvad najtråd.

Art.nr	Benämning	St/säck
1004050	Betongkloss med spik 25/50	220 st
1004051	Betongkloss med spik 30/50	200 st
1004052	Betongkloss med spik 35/50	175 st
1004053	Betongkloss med spik 40/50	150 st
1004054	Betongkloss med spik 45/50	130 st
1004055	Betongkloss med spik 50/50	125 st
1004056	Betongkloss med spik 55/50	120 st



BETONGKLOSS VARIABEL

Distanskloss av betong med tre olika täcksikt. Klossen levereras med galvad najtråd.

Art.Nr	Benämning
1004060	Betongkloss 20/25/30
1004061	Betongkloss 35/40/50
1004062	Betongkloss 45/55/60



ALUMINIUMSPIK

Aluspik som används vid fastsättning av armeringsdistanser m.m.

Art.Nr	Benämning
1004100	Aluspik 75x4,5
1004101	Aluspik 50x4,0
1004102	Aluspik 90 x 4,5
1004103	Rostfri spik 50x2,3
1004104	Rostfri spik 75x3,1



ARMERINGSDISTANSER - STÅL



ÖK-STEGE

Ök-stege för distansering av den övre och undre armeringen.
Bredd ca 20 cm, längd 2 meter. Rekommenderat c/c avstånd 0,8 m.
Åtgång ca 1-1,5 m/m².

Art.nr	Benämning	m/bunt	m/pall
1005001	Ök-stege 30	50 m	7.200 m
1005002	Ök-stege 40	50 m	7.200 m
1005003	Ök-stege 50	50 m	4.800 m
1005004	Ök-stege 60	50 m	4.800 m
1005005	Ök-stege 70	50 m	4.800 m
1005006	Ök-stege 80	50 m	4.000 m
1005007	Ök-stege 90	50 m	4.000 m
1005008	Ök-stege 100	50 m	4.000 m
1005009	Ök-stege 110	50 m	3.200 m
1005010	Ök-stege 120	50 m	3.200 m
1005011	Ök-stege 130	50 m	3.200 m
1005012	Ök-stege 140	50 m	2.400 m
1005013	Ök-stege 150	50 m	2.400 m
1005014	Ök-stege 160	50 m	2.400 m
1005015	Ök-stege 170	50 m	2.400 m
1005016	Ök-stege 200	50 m	1.600 m
1005017	Ök-stege 220	50 m	1.600 m
1005018	Ök-stege 240	50 m	1.600 m
1005019	Ök-stege 260	50 m	1.200 m
1005020	Ök-stege 280	50 m	900 m
1005021	Ök-stege 300	50 m	900 m



BOCKSTÖD

För distansering av överkantsarmering, avsedd att placeras direkt på valvform eller plattbärlag. Försedd med plastfötter för att undvika rostgenomslag.
Tillverkad av kamstål $\varnothing 10$ mm. Längd 2,4 meter.
Övriga höjder på beställning.

Art.nr	Benämning
1005100	Bockstöd 120, L=2,4 m
1005101	Bockstöd 130, L=2,4 m
1005102	Bockstöd 140, L=2,4 m
1005103	Bockstöd 150, L=2,4 m
1005104	Bockstöd 160, L=2,4 m
1005105	Bockstöd 170, L=2,4 m
1005106	Bockstöd 180, L=2,4 m
1005107	Bockstöd 190, L=2,4 m
1005108	Bockstöd 200, L=2,4 m
1005109	Bockstöd 210, L=2,4 m
1005110	Bockstöd 220, L=2,4 m

ARMERINGSDISTANSER - STÅL

NÄTSTÖD TYP A

Nätstöd som distanserar den under och den övre armeringen på ett stadigt och stabilt sätt.

Bredd ca 75 mm. Längd 2,0 meter. Åtgång ca 1-1,5m/m², lägges c/c 0,8 m.

Art.nr.	Benämning
1005050	Nätstöd typ A50
1005051	Nätstöd typ A60
1005052	Nätstöd typ A70
1005053	Nätstöd typ A80
1005054	Nätstöd typ A90
1005055	Nätstöd typ A100
1005056	Nätstöd typ A110
1005057	Nätstöd typ A120
1005058	Nätstöd typ A130
1005059	Nätstöd typ A140
1005060	Nätstöd typ A150
1005061	Nätstöd typ A160
1005062	Nätstöd typ A170
1005063	Nätstöd typ A180
1005064	Nätstöd typ A190
1005065	Nätstöd typ A200
1005066	Nätstöd typ A220
1005067	Nätstöd typ A240
1005068	Nätstöd typ A260
1005069	Nätstöd typ A270
1005070	Nätstöd typ A280
1005071	Nätstöd typ A300
1005072	Nätstöd typ A330
1005073	Nätstöd typ A380
1005074	Nätstöd typ A400

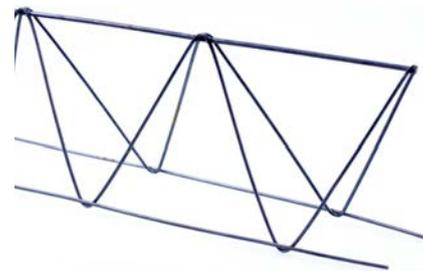

NÄTSTÖD STRONG

Nätstöd tillverkad av kraftigare tråd för att klara högre belastningar. Speciellt lämplig för rullarmering.

Bredd ca 75 mm. Längd 2,0 meter. Åtgång ca 1-1,5m/m², lägges c/c 0,8 m.

Art.nr	Benämning
1005080	Nätstöd C75 strong
1005081	Nätstöd C90 strong
1005082	Nätstöd C100 strong
1005083	Nätstöd C120 strong
1005084	Nätstöd C130 strong
1005085	Nätstöd C140 strong
1005086	Nätstöd C160 strong
1005087	Nätstöd C180 strong
1005088	Nätstöd C230 strong
1005089	Nätstöd C320 strong



KVARSITTANDE FORM



RECOSTAL FUNDAMENTFORM

Recostal fundamentform beställs och fås helt enligt ritning. Fundamentformen kommer i platta paket med tydlig monteringsritning vilket bådär för snabb och enkel montering. Recostal fundamentform ES och FS är självstabiliserande upp till höjder på 1,0 m. Fundamentform ET kräver motfyllnad.

Art.nr.	Benämning
1014001	Fundamentform ES
1014002	Fundamentform ET
1014003	Fundamentform FS



KVARSITTANDE FORM



KVARSITTANDE FORM



HYDRA FORM

HyDra Form består av ett plastbeklätt armeringsnät och används som en kvarsittande form. Formen levereras antingen i plana ark eller klippta och bockade efter önskemål och behov. Formen är inte självstabiliserande och måste motfyllas innan gjutning.

Art.nr.	Benämning
1011001	HyDra Form 450x2400
1011002	HyDra Form 525x2400
1011003	HyDra Form 600x2400
1011004	HyDra Form 675x2400
1011005	HyDra Form 750x2400
1011006	HyDra Form 825x2400
1011007	HyDra Form 900x2400
1011008	HyDra Form 1050x2400
1011009	HyDra Form 1200x2400
1011010	HyDra Form 1350x2400
1011011	HyDra Form 1425x2400
1011012	HyDra Form 1500x2400
1011013	HyDra Form 1575x2400
1011014	HyDra Form 1650x2400
1011015	HyDra Form 1725x2400
1011016	HyDra Form 1800x2400
1011017	HyDra Form 1875x2400
1011018	HyDra Form 1950x2400
1011019	HyDra Form 2100x2400
1011020	HyDra Form 2250x2400
1011021	HyDra Form 2400x2400
1011022	HyDra Form 2700x2400
1011099	HyDra Form Special



KVARSITTANDE FORM

HYDRATEC FORMSKIVA

Hydratec formskiva är en skiva av 10 mm av polypropylen. Formskivan består av kanaler som gör skivan både lätt och styv samtidigt som den är enkel att skäras till i rätt storlek med en kniv. Som ett alternativ till formplyfa kan kanalplast användas som fundamentform. Formen måste motfyllas innan gjutning.

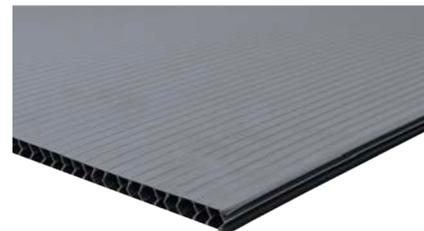

Art.nr	Benämning	m ² /st	m ² /pall
1013001	HyDratec Formskiva 1,2x2,4 m	2,88 m ²	288 m ²
1013002	HyDratec Formskiva 2,4x3,0 m	7,2 m ²	360 m ²
1013010	Montageskruv 4,2x25 FZB		

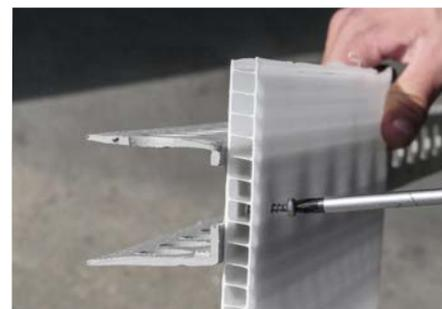

KVARSITTANDE FORM

KANTFORM



Kvarsittande och självstabiliserande form. Snabb formsättning, ingen rivning eller efterarbete. Fixeras i botten och vid gjutning så stabiliseras formen av betongens tyngd.

Art.nr	Benämning	Bredd	Längd	m/pall
1012001	Kantform 200	200 mm	2,25 m	270 m
1012002	Kantform 250	250 mm	2,25 m	202,5 m
1012003	Kantform 300	300 mm	2,25 m	202,5 m
1012004	Kantform 350	350 mm	2,25 m	135 m
1012005	Kantform 400	400 mm	2,25 m	135 m
1012006	Kantform 450	450 mm	2,25 m	135 m
1012007	Kantform 500	500 mm	2,25 m	135 m
1012008	Kantform 600	600 mm	2,25 m	135 m



KVARSITTANDE FORM

URSPARNINGAR

Ursparning på rulle för att sedan monteras ihop på plats till önskad storlek.
Vikbar var 5:e cm.

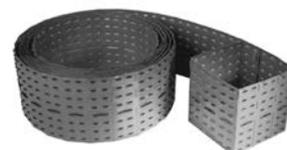

Art.nr	Benämning	m/rulle
1015001	Ursparningrulle H=140	10 m
1015002	Ursparningrulle H=160	10 m
1015003	Ursparningrulle H=180	10 m
1015004	Ursparningrulle H=200	10 m
1015005	Ursparningrulle H=250	10 m
1015006	Ursparningrulle H=300	10 m



URSPARNINGAR

Runda och fyrkantiga ursparningar som tillverkas på beställning.
Kan försees med fästband, fast botten och löst lock.

Art.nr	Benämning
1015100	Plåtursparning Rund
1015101	Plåtursparning Fyrkantig



AVDRAGSBANA



AVDRAGSBANA PERMABAN

Permaban är kvarsittande avdragsbanor i betong som samtidigt fungerar som avstängare. Bananhar hål för genomgående armering. Fungerar utmärkt som armeringsdistans vid tung armering.

Art.nr	Benämning	Höjd	Längd	m/pall
1022001	Avdragsbana Permaban P25	25 mm	5,1 m	153 m
1022002	Avdragsbana Permaban P50	50 mm	5,1 m	153 m
1022003	Avdragsbana Permaban P80	80 mm	5,1 m	122,4 m
1022004	Avdragsbana Permaban P100	100 mm	5,1 m	102 m
1022005	Avdragsbana Permaban P150	150 mm	5,1 m	30,6 m



K-FORM AVDRAGSBANA

K-FORM avdragsbanor i PVC utan mjukgörare finns i olika höjder för olika plattjocklekar. Lätt att bearbeta och anpassa på arbetsplatsen. Tar bort den jobbiga sågningen för att få till fogar i plattan samtidigt som det förbättrar arbetsmiljön.

Art.nr	Benämning	Längd	m/pall
1021001	Avdragsbana K-Form 135 mm	2,44 m	697,84 m
1021002	Avdragsbana K-Form 85 mm	2,44 m	1.019,92 m
1021003	Avdragsbana K-Form 35 mm	2,44 m	1.342 m

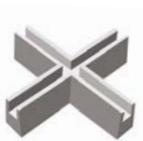
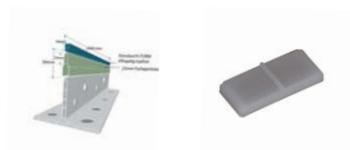

K-FORM TILLBEHÖR

K-form tillbehör.

Art.nr	Benämning	Frp
1021010	K-form Förhöjningslist	1 stk
1021011	K-form Topplista	2,44 m
1021012	K-form Kryss	100 stk
1021013	KK-form Skarvclips	167 stk



BANSTÖD

Justerbart banstöd i plats för montage av avdragsbanor.

Art.nr	Benämning	St/påse
1023001	Planfix Fot	250 st
1023002	Planfix klyka, B=45mm	250 st
1023003	Planfix Mutter	250 st

FOGAR

FOGPROFIL INDUSTRI

Fogar av högsta kvalitet för industriella betonggolv med hög belastningskapacitet. Finns i en mängd olika varianter och dimensioner.

Art.nr	Benämning
1024001	Fogprofil Sinus
1024002	Fogprofil Plattstål
1024003	Fogprofil Vinkelstål
1024004	Fogprofil Reparation
1024005	Fogprofil Gammal/Ny

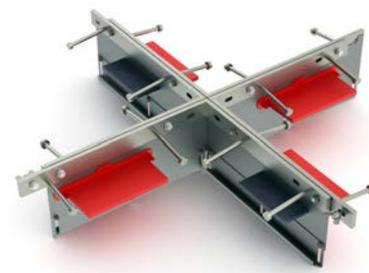
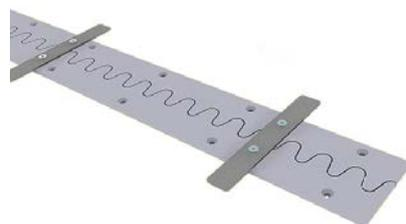
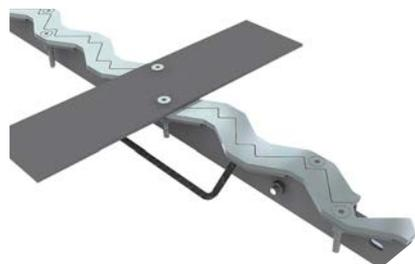

KEYMAX

Gjutskarvstöd Keymax används vid gjutningar av bl.a. industrigolv. Trapetsprofilen gör att fogen kan uppta stora skjuvkrafter. Kan även fås med dymlingar för ta ytterligare högre laster.

Art.nr	Benämning
1025001	Gjutskarvstöd Keymax XL-200
1025002	Gjutskarvstöd Keymax XL-250
1025003	Gjutskarvstöd Keymax XL-300
1025004	Gjutskarvstöd Keymax KX-200
1025005	Gjutskarvstöd Keymax KX-250
1025006	Gjutskarvstöd Keymax KX-300



AVSTÄNGARE



STRÄCKMETALL

Sträckmetall i olika sorlekar och kvalitet.. Den enkla tunna varianten säljs i hela buntar om 20 st. Den kraftiga varianten Forflex finns som släta ark eller i en variant med förtagningar.

Art.nr	Benämning
1031001	Sträckmetall 0,3x600x2500 mm
1031005	Hy-Rib ark 0,5x445x2000 mm
1031010	Forflex 1000, 2250x1500
1031011	Forflex 1000 förtagning, 2250x1200



PLASNÄT

Avstängare av plast på 50 m rulle som ett alternativ till traditionell sträckmetall

Art.nr	Benämning
1031020	Plasnät Bredd 230 mm
1031021	Plasnät Bredd 470 mm



AVSTÄNGARE

VALVAVSTÄNGARE

Valvavstängare av plåt för ingjutning i överkant vägg. Spikas i väggformen och ingjutes minst 30 mm i toppen på väggen. Fällbara byglar för att minimera transportkostnaden. Längd 2 meter.



Art.nr	Benämning
1032001	Valvavstängare 180
1032002	Valvavstängare 230
1032003	Valvavstängare 280
1032004	Valvavstängare 330
1032005	Valvavstängare 400
1032006	Valvavstängare 430

COMBISAFE

Tillbehör till valvavstängare för att smidigt få med fäste för skyddsräcke.

Art.nr	Benämning
1032010	Plaströr för Combisafe dia 50
1032011	Skyddslock för plaströr
1032012	Fäste för plaströr Combisafe



DILFOGSELEMENT

Vid användning av Dilfogselement ISO, EXT, INT och EXT/INT kan man gjuta på båda sidor samtidigt eller enbart på ena sidan. EXT, INT och EXT/INT dilfogselement kombineras med utanpåliggande eller invändigt fogband för en vattentät dilfog..

Art.nr	Benämning
1033001	Dilfogselement ISO-Ljudfog
1033002	Dilfogselement EXT
1033003	Dilfogselement INT
1033004	Dilfogselement EXT/INT

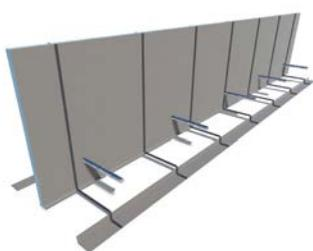
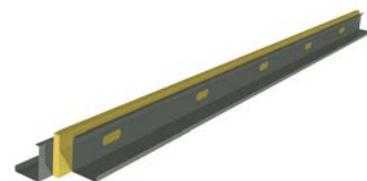

EXT

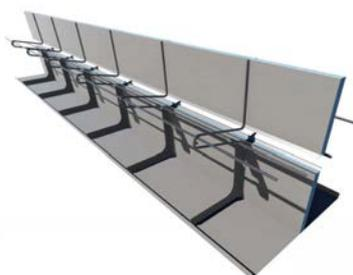

INT

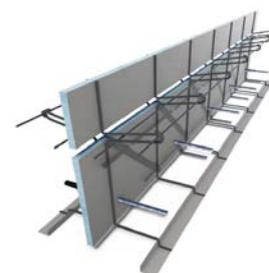

EXT/INT

AVSTÄNGARE

AVSTÄNGARE

Avstängare som används för att stänga gjutskarvar mellan olika gjutetapper. Avstängare finns i en mängd olika varianter beroende på användningsområden eller om det är särskilda krav på gjutskarven såsom vattentätethet eller förtagning.

A=Slät sträckmetall
B=Förtagning

Art.nr	Benämning
1034001	HyDra Avstängare typ 1A, Utan byglar
1034002	HyDra Avstäng typ 1B, Utan byglar
1034003	HyDra Avstängare typ 2A, Fällbar bygel
1034004	HyDra Avstäng typ 2B, Fällbar bygel+ Förtagning
1034005	HyDra Avstängare typ 3A, B-järn
1034006	HyDra Avstängare typ 3B, B-järn + Förtagning
1034007	HyDra Avstäng typ 4A, C-Bygel
1034008	Hydra Avstäng typ 4B, C-bygel + Förtagning
1034009	Hydra Avstäng typ 5A, Nätavstängare
1034010	Hydra Avstäng typ 5B, Nätavstängare + Förtagning

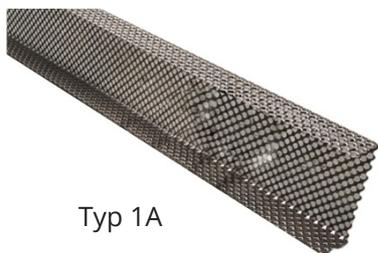

Typ 1A

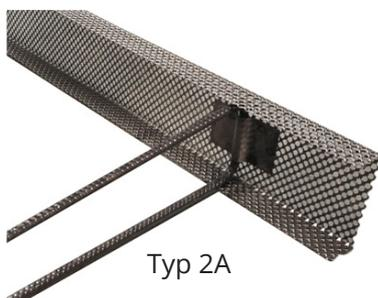

Typ 2A



Typ 2B

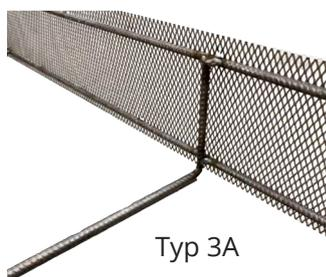

Typ 3A

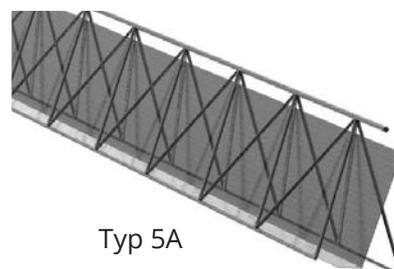

Typ 5A

SPRICKANVISARE

Sprickkanvisare i galvaniserad stålprofil med dubbelsidig vattentätning i form av bentonitlera på båda sidor. Monteras i väggen för att styra sprickorna till den monterade plåten.



Art.nr	Benämning
1035001	Sprickkanvisare CV 80, L=1,25m
1035002	Sprickkanvisare CV 100, L=1,25m
1035003	Sprickkanvisare CV 125, L=1,25m
1035004	Sprickkanvisare CV 150, L=1,25m
1035005	Sprickkanvisare CV 175, L=1,25m

AVSTÄNGARE

AVSTÄNGARE VATTENTÄTA

Avstängare som används för att stänga gjutskarvar mellan olika gjutetapper där det är krav på att gjutfogen skall vara vattentät. Avstängare finns i en mängd olika varianter och med olika typer av beläggning på tätplåten.

A=Slät

B=Förtagning

C=Start/Stopp del

D=Kryss del

E=Väggavstängare

F=Väggavstängare med betongdistans

G=Avstängare utan montagebyglar

Art.nr	Benämning
1034101	HyDra Avstängare typ 6A, Slät plåt
1034102	HyDra Avstängare typ 6B, Slät plåt + Förtagning
1034103	HyDra Avstängare typ 6C, Start/Stopp slät plåt
1034104	HyDra Avstängare typ 6D, Kryss slät plåt
1034105	HyDra Avstängare typ 6E, Väggavstängare slät plåt
1034106	HyDra Avstängare typ 6F, Väggavstängare slät plåt + Betongdistans
1034107	HyDra Avstängare typ 6G, Slät plåt utan byglar
1034201	HyDra Avstängare typ 7A, FB, Fully Bonded
1034202	HyDra Avstängare typ 7B, FB+ Förtagning
1034203	HyDra Avstängare typ 7C, Start/Stopp FB
1034204	HyDra Avstängare typ 7D, Kryss FB
1034205	HyDra Avstängare typ 7E, Väggavstängare FB
1034206	HyDra Avstängare typ 7F, Väggavstängare FB + Betongdistans
1034207	HyDra Avstängare typ 7G, FB utan byglar
1034301	HyDra Avstängare typ 8A, HyDra Active
1034302	HyDra Avstängare typ 8B, Active + Förtagning
1034303	HyDra Avstängare typ 8C, Start/Stopp Active
1034304	HyDra Avstängare typ 8D, Kryss Active
1034305	HyDra Avstängare typ 8E, Väggavstängare Active
1034306	HyDra Avstängare typ 8F, Väggavstängare Active + Betongdistans
1034307	HyDra Avstängare typ 8G, Active utan byglar
1034401	HyDra Avstängare typ 9A, Bitumen
1034402	HyDra Avstängare typ 9B, Bitumen + Förtagning
1034403	HyDra Avstängare typ 9C, Start/Stopp Bitumen
1034404	HyDra Avstängare typ 9D, Kryss Bitumen
1034405	HyDra Avstängare typ 9E, Väggavstängare Active
1034406	HyDra Avstängare typ 9F, Väggavstängare Active + Betongdistans
1034407	HyDra Avstängare typ 9G, Bitumen utan byglar
1034501	HyDra Avstängare typ 10A, För montage av valfri tätplåt
1034502	HyDra Avstängare typ 10B, För montage av valfri tätplåt + Förtagning
1034503	HyDra Avstängare typ 10C, Start/Stopp för valfri tätplåt
1034504	HyDra Avstängare typ 10D, Kryss Bitumen för valfri tätplåt
1034505	HyDra Avstängare typ 10E, Väggavstängare för valfri tätplåt
1034506	HyDra Avstängare typ 10F, Väggavstängare valfri tätplåt+ Betongdistans
1034507	HyDra Avstängare typ 10G, För valfri tätplåt utan byglar

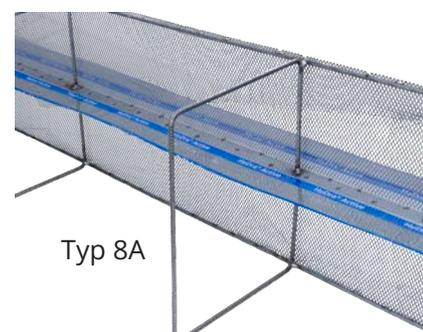
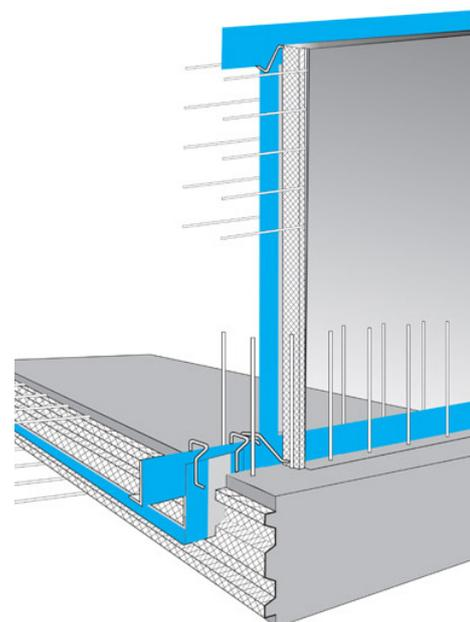

Typ 8A

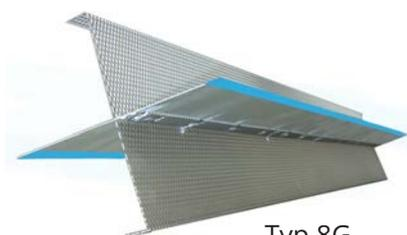

Typ 8G

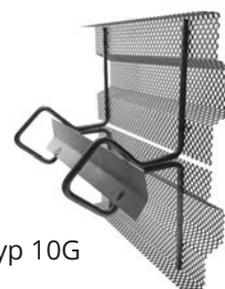

Typ 10G

ARMERINGSTILLBEHÖR



NAJTRÅD

Najtråden används för att naja ihop, dvs sammanfoga armeringsstänger och armeringskorgar. Mjukglödgad svensktillverkad najtråd på rulle. Mjukglödningen gör najtråden segare och mindre spröd. Finns även i svart utförande som är lite hårdare. Plastad variant används med fördel för att binda värmekablar till armeringen.

Art.nr	Benämning
1041001	Najtråd Glödgad 1,25
1041002	Najtråd Glödgad 1,50
1041003	Najtråd Glödgad 1,70
1041010	Najtråd Svart i hink 1,50
1041011	Najtråd Svart i hink 2,0
1041015	Najtråd rostfri 1,2 mm, 1 kg
1041016	Najtråd Plastad, nystan ca 10m



ÖGLETRÅD

Ögletråd är en najtråd som används för najning av armeringsjärn och armeringsnät. Ögletråd fungerar utmärkt tillsammans med en najdrill.

Art.nr	Benämning
1042001	Ögletråd 1,5 mm L=100, 1000 st
1042002	Ögletråd 1,5 mm L=150, 1000 s
1042003	Ögletråd 1,5 mm L=200, 1000 s
1042004	Ögletråd 1,5 mm L=300, 1000 s



NAJMASKIN

MAX välkända najmaskiner i olika varianter och storlekar. Komplet tillbehörsprogram.

Art.nr	Benämning
1043001	Najmaskin MAX RB 398, komplett
1043002	Najmaskin MAX RB 518, komplett
1043003	Najmaskin MAX RB 655, komplett
1043004	Najmaskin MAX RB 441T, komplett
1043010	MAX Tråd TW 898 0,8mm (RB398/518)
1043011	MAX Tråd TW 1525 1,5mm (RB655)
1043012	MAX Tråd TW 1061T 1,0mm (RB441T)
1043020	Batteri till RB 398, RB 518, RB 441T
1043025	Förlängare till MAX RB najmaskiner
1043030	Trådspray MAX



ARMERINGSTILLBEHÖR

SKYDD

Skyddsknopp i timglasmodell för flexibel passform.
Skyddslist i 1 m längder finns med eller utan inlägg i stål
Wisa Block och H-Topp kombineras ihop träregel 45x95

Art.nr	Benämning
1044001	Skyddsknopp 8-16 mm
1044002	Skyddsknopp 16-32 mm
1044010	Skyddslist Protex, L=1m
1044011	Skyddslist Protex Plus, L=1m
1044015	Wisa Block säkerhetstopp
1044020	H-Topp säkerhetstopp



BOCKNYCKLAR

Bocknycklar i olika varianter och utföranden. samt armeringsbockar

Art.nr	Benämning
1045001	Bocknyckel CR 12
1045002	Bocknyckel CR 16
1045010	Bockverktyg 12 mm för bänk
1045015	Bocknyckel 12 mm, böjd
1045016	Bocknyckel 16 mm, böjd
1045020	Armeringsbockar

DUBB

Dubbar i olika utföranden och varianter.
Gummiursparing används föra att fästa Potentialdubben i väggform.
Vibbfjäder för att bilda en fri kanal för betongvibratorn mellan armeringen.

Art.nr	Benämning
1046001	Avvägningsdubb mässing 100 mm
1046002	Loddubb Mässing Par,10x125
1046003	Potentialdubb rostfri 100 mm
1046004	Potentialdubb rostfri 150 mm
1046101	Gummiursparing RB-1,3
1046201	Vibbfjäder ø 100 x 5000 mm



FÖRTAGNINGSLÅDOR

HYDRA BOX

Förtagningslåda med plastlock, slutna byglar och galvad plåtlåda. 80 mm breda lådor har enkla bockade byglar. Förtagningslådorna spikas mot formen. Efter gjutning rivs plastlocket av och järnen bockas ut till anslutande konstruktionsdel.

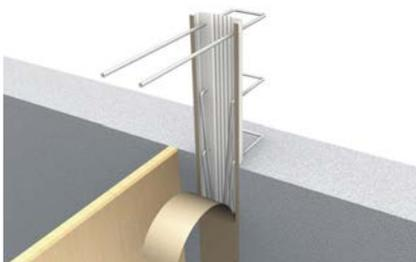

Art.nr	Benämning
1051001	HyDra Box 80-10/150, L=1,25 m
1051002	HyDra Box 80-10/200, L=1,25 m
1051003	HyDra Box 80-10/300, L=1,25 m
1051004	HyDra Box 110-10/150, L=1,25 m
1051005	HyDra Box 110-10/200, L=1,25 m
1051006	HyDra Box 110-10/300, L=1,25 m
1051007	HyDra Box 140-10/150, L=1,25 m
1051008	HyDra Box 140-10/200, L=1,25 m
1051009	HyDra Box 140-10/300, L=1,25 m
1051010	HyDra Box 160-10/150, L=1,25 m
1051011	HyDra Box 160-10/200, L=1,25 m
1051012	HyDra Box 160-10/300, L=1,25 m
1051013	HyDra Box 190-10/150, L=1,25 m
1051014	HyDra Box 190-10/200, L=1,25 m
1051015	HyDra Box 190-10/300, L=1,25 m
1051016	HyDra Box 240-10/150, L=1,25 m
1051017	HyDra Box 240-10/200, L=1,25 m
1051018	HyDra Box 240-10/300, L=1,25 m
1051025	HyDra Box 80-12/150, L=1,25 m
1051026	HyDra Box 80-12/200, L=1,25 m
1051030	HyDra Box 110-12/150, L=1,25 m
1051032	HyDra Box 140-12/150, L=1,25 m
1051033	HyDra Box 140-12/200, L=1,25 m
1051034	HyDra Box 160-12/150, L=1,25 m
1051035	HyDra Box 160-12/200, L=1,25 m
1051036	HyDra Box 190-12/150, L=1,25 m
1051037	HyDra Box 190-12/200, L=1,25 m
1051038	HyDra Box 240-12/150, L=1,25 m
1051039	HyDra Box 240-12/200, L=1,25 m



FÖRTAGNINGSLÅDOR

RSH

RSH förtagningslådor uppfyller de högsta kraven gällande tvärkrafts-upptagning enligt Eurocode 2.

RSH Active är försedd med bentonitremсор på båda sidor om bottenprofilen för en vattentät skarv.

Art.nr	Benämning
1052001	RSH 10, 110-10/150, L=1,25 m
1052002	RSH 10, 110-10/200, L=1,25 m
1052003	RSH 10, 110-10/300, L=1,25 m
1052004	RSH 10, 140-10/150, L=1,25 m
1052005	RSH 12, 140-10/200, L=1,25 m
1052006	RSH 12, 140-10/300, L=1,25 m
1052007	RSH 14, 160-10/150, L=1,25 m
1052008	RSH 14, 160-10/200, L=1,25 m
1052009	RSH 14, 160-10/300, L=1,25 m
1052010	RSH 16, 190-10/150, L=1,25 m
1052011	RSH 16, 190-10/200, L=1,25 m
1052012	RSH 16, 190-10/300, L=1,25 m
1052013	RSH 22, 240-10/150, L=1,25 m
1052014	RSH 22, 240-10/200, L=1,25 m
1052015	RSH 22, 240-10/300, L=1,25 m
1052030	RSH 10, 110-12/150, L=1,25 m
1052031	RSH 10, 110-12/200, L=1,25 m
1052032	RSH 12, 140-12/150, L=1,25 m
1052033	RSH 12, 140-12/200, L=1,25 m
1052034	RSH 14, 160-12/150, L=1,25 m
1052035	RSH 14, 160-12/200, L=1,25 m
1052036	RSH 16, 190-12/150, L=1,25 m
1052037	RSH 16, 190-12/200, L=1,25 m
1052038	RSH 22, 240-12/150, L=1,25 m
1052039	RSH 22, 240-12/200, L=1,25 m
1053001	RSH 12 Active 140-10/150 L = 1,25
1053002	RSH 14 Active 160-10/150 L = 1,25
1053003	RSH 16 Active 190-10/150 L = 1,25
1053004	RSH 22 Active 240-10/150, L = 1,25
1053010	RSH 12 Active 140-12/150 L = 1,25
1053011	RSH 14 Active 160-12/150 L = 1,25
1053012	RSH 16 Active 190-12/150 L = 1,25
1053013	RSH 22 Active 240-12/150, L = 1,25



ULMACO

Förtagningsprofiler för grövre armeringsdimensioner. Lådan består av en bottenprofil där bygelns är försedd med en gängade hylsa. Skarvjärnen som är försedd med en utvändig hylsa levereras löst och monteras i skarvhylsan efter det att bottenprofil gjutits fast. Finns i flera dimensioner och utföranden.

Art.nr	Benämning
1054001	Ulmaco förtagningslåda

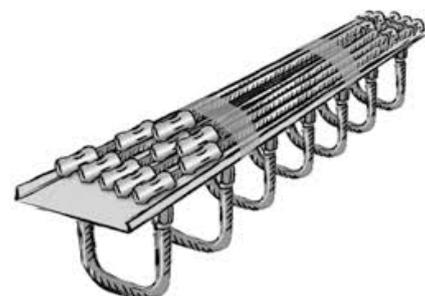

ARMERINGSSKARVAR & KOPPLINGAR

ARMERINGSSKARV

Armeringsskarv för att enkelt skarva armering vidare vid gjutfogar. Handelen har stukad ända med utvändig M-gängaa. Hondelen har en monterad hylsa med en motsvarande invändig M-gänga.

Finns i olika utföranden, dimensioner och längder



Art.nr.	Benämning
1061001	Arm.skarv hane A12, L=800 mm
1061002	Arm.skarv hane A16, L=1020 mm
1061003	Arm.skarv hane A20, L=1280 mm
1061004	Arm.skarv Hane/ A25, L=1500 mm
1061010	Arm.skarv hona M12, L=800 mm
1061011	Arm.skarv hona M16, L=1020 mm
1061012	Arm.skarv hona M20, L=1280 mm
1061013	Arm.skarv hona M25, L=1500 mm
1062001	Spikbricka M8
1062002	Spikbricka M10
1062003	Spikbricka M12
1062004	Spikbricka M16
1062005	Spikbricka M20
1062006	Spikbricka M24
1062007	Spikbricka M30

ARMERINGSKOPPLING ALLIGATOR

Skarvhylsa för armering. Perfekt att använda vid skarving av befintliga armeringskonstruktioner. Armeringen låses med spetsformade bultar som dras ned i armeringen.



Art.nr.	Benämning
1063001	Armeringskoppling Alligator 10
1063002	Armeringskoppling Alligator 12
1063003	Armeringskoppling Alligator 16
1063004	Armeringskoppling Alligator 20
1063005	Armeringskoppling Alligator 25



INGJUTNINGSGODS

SVETSPLATTOR

Svetsplattor avsedda för att gjutas in i bl.a betongplattor för infästning av stålpelare. Finns i olika utföranden, förutom grundmålad som är standard.

Art.nr	Benämning
1071001	Svetsplatta 100x200x12
1071002	Svetsplatta 150x150x12
1071003	Svetsplatta 200x200x12
1071004	Svetsplatta 100x300x15
1071005	Svetsplatta 200x300x15



DYMLINGAR

Galvade dymlingar för att överföra tvärkrafter vid golvfogar. standard är galvat utförande. Kan även fås i rostfritt, Duplex och epoxy utförande.

Art.nr	Benämning
1072001	Dymling 20x500
1072002	Dymling 20x600
1072010	Dymlingshylsa plast 20x300
1072011	Dymlingshylsa plast 20x250



TVÄRKRAFTSDON

Tvärkraftsdorn för att överföra tvärkraften i rörelsefogar vid betongkonstruktioner. SLD Q dornen klarar rörelser i 2 riktningar. Rostfritt utförande.

Art.nr	Benämning
1073001	Tvärkraftsdorn SLD
1073002	Tvärkraftsdorn SLD Q
1073003	Tvärkraftsdorn ESD, Rostfri
1073010	Plasthylsa Typ K
1073011	Rostfri Hylsa typ S/SQ



SKJUVMERING

Skjuvarmering BOLE med dimensioner $\varnothing 10-25$ mm. Finns i höjder 130-400 mm. Kan fås med 2-6 armeringsjärn per enhet för täcksikt 20-50 mm.

Art.nr	Benämning
1074001	Skjuvarmering Bole
1074002	Skjuvarmering Bole-U
1074003	Skjuvarmering Bole-Oi



Ingjutningsgods

Balkonginfästning ISOKORB från Schöck Bauteile GmbH, Europas ledande producent med mer än 50 års forskning och produktion av avancerade lösningar runt köldbryggor.

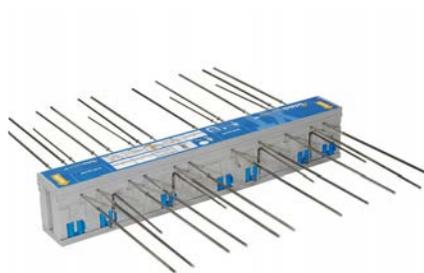

ISOKORB TYP K OCH KXT FÖR ANSLUTNING BETONG - BETONG

Infästning för att bryta köldbryggan mellan en betong - betong anslutning. Tillämpligt för infästning av balkonger och loftgångar. Upptar skjuv- och momentkrafter för fritt utkragande betongkonstruktioner.



ISOKORB TYP QS FÖR ANSLUTNING BETONG - STÅL

Infästning för att bryta köldbryggan mellan en betong - stål anslutning. Tillämpligt för infästning av utkragande stålkonstruktioner till en betongkonstruktion. Upptar skjuv- och momentkrafter.



ISOKORB TYP KST FÖR ANSLUTNING STÅL - STÅL

Infästning för att bryta köldbryggan mellan en stål - stål anslutning. Tillämpligt för infästning av utkragande stålkonstruktioner till en annan stålkonstruktion. Upptar både skjuv- och momentkrafter



ISOKORB TYP KSH FÖR ANSLUTNING BETONG - TRÄ

Infästning för att bryta köldbryggan mellan en betong - trä anslutning. Tillämpligt för infästning av utkragande träkonstruktioner till en betongkonstruktion. Upptar både skjuv- och momentkrafter

Ingjutningsgods



INGJUTNINGSGODS



COMBAR GLASFIBERARMERING

Combar är tillverkat av glasfiberförstärkt polymerplast. Combar kan användas som alternativ till vanlig armering p.g.a. sina speciella egenskaper: kemiskt beständig, korrosionsbeständig, ej strömledande, låg termisk konduktivitet. Combar termoankare används i prefabricerade sandwich-väggar istället för traditionella rostfria stegar. Den har extremt bra värmeisoleringsförmåga och mycket goda lastbärande egenskaper..

Art.nr	Benämning
1075001	Combar Termoankare
1075002	Combar Kompositarmering



RÖRHYSOR

Ingjutningshylsor i olika dimensioner och utföranden. Dessa hylsor är ej avsedda för lyft.

Art.nr.	Benämning
1076001	Rörhylsa M10x60, FZB
1076002	Rörhylsa M12x60, FZB
1076003	Rörhylsa M16x80, FZB
1077001	Hylsankare M12x100
1077002	Hylsankare M16x140
1077003	Hylsankare M20x180
1077004	Hylsankare M24x200



GÄNGSTÄNGER

Gängstänger i olika dimensioner. Som standard i varmförzinkat utförande och i 1 m längd. Andra längder och kvaliteter enl. förfrågan

Art.nr.	Benämning
1078001	Gängstång M10x1000, 8.8 FZV
1078002	Gängstång M12x1000, 8.8 FZV
1078003	Gängstång M16x1000, 8.8 FZV
1078004	Gängstång M20x1000, 8.8 FZV
1078005	Gängstång M24x1000, 8.8 FZV



KANTJÄRN

Kantjärn är en effektiv och snygg kantskoning för ingjutning. Med kantjärnet erhålls en slitstark tröskel med lång livslängd. Den rundade kanten ger dessutom en mjuk övergång vid fordonspassage. Levereras i varmförzinkat utförande.

Art.nr.	Benämning
1079001	Kantjärn 50x50, L=5,0 m FZV
1079002	Kantjärn 50x50, L=2,5 m FZV

DISTANSRÖR & KONOR

DISTANSRÖR MED MONTERADE KONOR

Räfflade distansrör 22/26 med förmonterade 20 mm distanskonor.

Art.nr	Benämning
1081001	Distanrör komplett vägg 150
1081002	Distanrör komplett vägg 180
1081003	Distanrör komplett vägg 200
1081004	Distanrör komplett vägg 250
1081005	Distanrör komplett vägg 300



HYDRA RIVEPIPE DISTANSRÖR

Distansrör med konor avsedda att ävlägnas ur betongväggen efter gjutning. Kvar blir ett rent betonghål som tätas med plugg HyDra Rivepipe. HyDra Rivepipe kan återanvändas.

Art.nr	Benämning
1112150	HyDra Rivepipe 200 mm
1112151	HyDra Rivepipe 250 mm
1112152	HyDra Rivepipe 300 mm
1112153	HyDra Rivepipe 350 mm
1112154	HyDra Rivepipe 400 mm
1112160	HyDra Rivepipe Tool



DISTANSRÖR

Räfflade distansrör för att kunna återanvända formstagen vid väggjutningar. Se svarta rören i PE kvalitet är mjukare och är att föredra i kall väderlek.

Art.nr	Benämning
1081010	Distansrör i plast 22/26
1081011	Distansrör i plast 22/28
1081012	Distansrör plast 26/32
1081013	Distansrör PE 22/26



DISTANSKONOR

Distanskonor med olika djup och för olika dimensioner på distansrören. Verktyg för att återvinna konorna ur betongen samt pluggar för att tätta invändigt i distansrören. OBS ej vattentäta pluggar

Art.nr	Benämning
1082001	Distanskona 22/10
1082002	Distanskona 22/20
1082003	Distanskona 22/30
1082004	Distanskona 22/30 spiral
1082005	Distanskona 22/50
1082006	Distanskona 22/50 Spiral
1082007	Distanskona 26/10
1082020	Verktyg för distanskonor
1082021	Verktyg för spiralkonor
1082030	Plastplugg 22
1082031	Plastplugg 26
1082032	Plastplugg elastisk DS22
1082033	Plastplugg elastisk DS26
1082034	Verktyg till DS plugg
1082040	Formplugg SST 22-25



VÄGGDISTANSER & LISTER

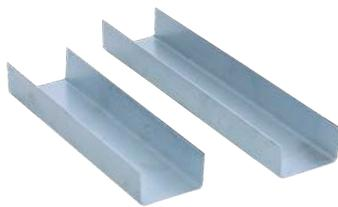

UTSÄTTNINGSKLOSS

Utsättningskloss i plast med förmonterad spik eller utan. Väggdistanser i plåt för olika vägtjocklekar.

Art.nr	Benämning
1083001	Utsättningskloss plast
1083002	Utsättningskloss plast m. spik
1083003	Utsättningslist 30x50 mm L=2,0
1083010	Väggdistans plåt, vägg 150
1083011	Väggdistans plåt, vägg 160
1083012	Väggdistans plåt, vägg 180
1083013	Väggdistans plåt, vägg 200
1083014	Väggdistans plåt, vägg 250
1083015	Väggdistans plåt, vägg 300



FORMBORDSLIST

Formbordslist med skumgummitätning för att förhindra betonggrinningar på underliggande vägg vid valvgjutningar. Listen är övermålningsbar.

Art.nr.	Benämning
1084001	Formbordslist med tätning 50 mm,
1084002	Formbordslist med tätning 60 mm
1084003	Dubbelhuvad aluspik 3x28 400st
1084004	Dubbelhuvad aluspik 3x45 400st



TREKANTLISTER

Trekantlister som spikas eller limmas i formen för att erhålla fasning av ytterhörn.

Art.nr.	Benämning
1085001	Trekantlist EL110
1085002	Trekantlist EL115
1085003	Trekantlist EL120
1085004	Trekantlist EL125
1085005	Trekantlist EL130

FORMSTAG & TILLBEHÖR

FORMSTAG

Så kallade Dywidag stag för formsättning. De svetsbara har gänga runt om. Spännstagen har 2 platta sidor..

Art.nr	Benämning
1091001	Formstag Dywidag 15, L=6,0 m
1091002	Formstag Dywidag 20, L=6,0m
1091003	Formstag Dywidag 26, L=6,0 m
1091010	Formstag svetsbart 15, L=6,2 m, Helgängat
1091011	Formstag svetsbart 20, L=6,2 m, Helgängat
1091015	Formstag 15 rostfri A4 L=3,2 m
1091020	Formstag med svetsad tätbricka



FORMSTAGSMUTTRAR

Formstagsmutterar till formstag typ Dywidag i olika dimensioner och utföranden.

Art.nr	Benämning
1092001	Formstagsmutter \varnothing 15, 120x120
1092002	Formstagsmutter \varnothing 20, rund \varnothing 130
1092010	Ankarplatta 15, 120x120x10
1092011	Ankarplatta 20, 120x120x20
1092012	Ankarplatta 26, 150x150x35
1092020	Sexkantmutter 15x50
1092021	Sexkantmutter 15x70
1092022	Sexkantmutter 20x70
1092023	Sexkantmutter 26x80
1092030	Skarvmutter \varnothing 15, L=105
1092031	Skarvmutter \varnothing 20, L=130
1092032	Skarvmutter \varnothing 26, L=120
1092040	Svetsmutter T \varnothing 15



VATTENSPÄRR

Vattenspärr med rund eller fyrkantig fläns. Placeras centriskt i väggen.

Art.nr	Benämning
1093001	Vattenspärr \varnothing 15, rund bricka
1093002	Vattenspärr \varnothing 20, rund bricka
1093003	Vattenspärr \varnothing 15, 120x120
1093010	Övergångshylsa Vattenspärr



TÄTPLUGGAR



HYDRA TÄTPLUGG

Hydra tätpluggar och ringar av svällande polymer. Används för tätning av distansrör olika dimensioner. Ringar och tätband för både formstag och rör i olika dimensioner.

Art.nr	Benämning
1112100	HyDra Tättplugg 22
1112105	HyDra Tättplugg 26
1112106	HyDra Tättplugg 32
1112101	HyDra Svällring 26
1112103	HyDra Svällring 12/42
1112104	HyDra Svällring 20/52
1112102	HyDra Svällring 26/52
1112108	HyDra Plugg Peri Maximo
1112107	HyDra Connector 15 mm
1112099	Hydra Pipe Strap 110-125 mm



X-PLUGG

Expanderande tätplugg av gummi för att få en vattentät staggenomförg. OBS: avsett för rena betonghål

Art.nr.	Benämning
1112110	X-Plugg 5/8" - 7/8", XP005
1112111	X-Plugg 3/4" - 1", XP004
1112112	X-Plugg 3/4" - 1-1/4", XP003
1112113	X-Plugg 1" - 1-1/4", XP002
1112114	X-Plugg 1-1/4" - 1-1/2", XP001

TÄTPLUGGAR

HYDRA RIVESTOP TÄTPLUGG

Tätplugg av EPDM gummi som tätar invändigt i distansrör eller i rena betonghål. Pluggen expanderas via ett montageverktyg likt en popnit.

Art.nr	Benämning
1112119	HyDra Rivestop D17x48 mm PS
1112120	HyDra Rivestop D21x33 mm PZ
1112122	Hydra Rivestop D21x48 mm SS Int.
1112123	HyDra Rivestop D21x48 mm PS
1112124	HyDra Rivestop D21x48 mm SS ext.
1112125	HyDra Rivestop D24x50 mm PS
1112126	Hydra Rivestop D27x50 mm SS Int.
1112127	HyDra Rivestop D30x66 mm SS
1112128	Hydra Rivestop D24x50 mm SS Int.
1112140	HyDra Rivestop Montage Tool

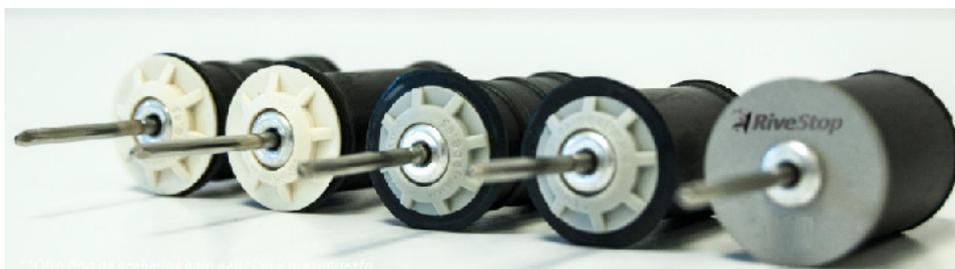

FORMSTAG & TILLBEHÖR



KONOR & FÖRANKRING

Förankring av stag i betong eller berg. Återvinningsbara konor med tillhörande betong plugg. Kvarsittande betongkona.

Art.nr	Benämning
1094001	Btg/bergsförank ø15
1094002	Btg/bergsförankring Ø20
1094010	Betongkona för ø15 stag
1094015	Plastklädd stålkona för ø15 stag
1094020	Betongkona till plastklädd stålkona
1094030	Slagankare till ø15 stag
1094031	Dorn till slagankare
1094040	Ingjutningshylsa rostfri ø15
1094041	Ingjutningshylsa plast ø15



FÖRANKRING TYP GWS

Kraftiga stag och tillbehör för förankringar m.m.

Art.nr.	Benämning
1095001	Spännstag ø32, L=6,0 m
1095002	Spännstag ø36, L=6,0 m
1095010	Ankarplatta 32, 180x180x40
1095011	Ankarplatta 36, 200x200x45
1095020	Ankarmutter 32x90
1095021	Ankarmutter 36x110
1095030	Skarvmutter 32x200
1095031	Skarvmutter 36x210



FÖRANKRING TYP GEWI

Stag och tillbehör med helgängad vänstergänga, typ GEWI

Art.nr.	Benämning
1096001	Gewi stag ø25, L=6,0 m
1096002	Gewi stag ø32, L=6,0 m
1096003	Gewi stag ø40, L=6,0 m
1096004	Gewi stag ø50, L=6,0 m
1096010	Ankarplatta Gewi 25
1096011	Ankarplatta Gewi 32
1096012	Ankarplatta Gewi 40
1096013	Ankarplatta Gewi 50
1096020	Ankarmutter Gewi 25
1096021	Ankarmutter Gewi 32
1096022	Ankarmutter Gewi 40
1096023	Ankarmutter Gewi 50



GEOTEKNISK FÖRANKRING

Geoteknisk förankring av spont, vindkraft verk m.m. Med eller utan dubbelt korrosionsskydd.

Art.nr.	Benämning
1096101	Spännstag m dubbelt korrosionsskydd
1096102	GEWI stag m dubbelt korrosionsskydd

ENGÅNGSFORMSTAG & TILLBEHÖR

ENGÅNGSFORMSTAG

Formstag $\varnothing 8$ mm med fri ända eller med ändknopp. Med eller utan distanskonor. Med eller utan vattentät bricka

Art.nr	Benämning
1101001	Formstag typ 8PK, vägg 150
1101002	Formstag typ 8PK, vägg 200
1101003	Formstag typ 8PK, vägg 250
1101004	Formstag typ 8PK, vägg 300
1101005	Formstag typ 8PK, vägg 350
1101101	Formstag typ 8PKV, vägg 150
1101102	Formstag typ 8PKV, vägg 200
1101103	Formstag typ 8PKV, vägg 250
1101104	Formstag typ 8PKV, vägg 300
1101201	Formstag typ 8PS, vägg 150
1101202	Formstag typ 8PS, vägg 200
1101203	Formstag typ 8PS, vägg 250
1101204	Formstag typ 8PS, vägg 300
1101205	Formstag typ 8PS, vägg 350
1101301	Formstag typ 8S, vägg 150
1101302	Formstag typ 8S, vägg 200
1101303	Formstag typ 8S, vägg 250
1101304	Formstag typ 8S, vägg 300
1101305	Formstag typ 8S, vägg 350
1101306	Formstag typ 8S, vägg 400
1101401	Formstag typ 8K, vägg 150
1101402	Formstag typ 8K, vägg 200
1101403	Formstag typ 8K, vägg 250
1101404	Formstag typ 8K, vägg 300
1101405	Formstag typ 8K, vägg 350
1101501	Formstag typ 8KV, vägg 150
1101502	Formstag typ 8KV, vägg 200
1101503	Formstag typ 8KV, vägg 250
1101504	Formstag typ 8KV, vägg 300
1101505	Formstag typ 8KV, vägg 400



FORMLÅS & SPÄNNARE

Olika typer av lås och spännare för stag med fri ända eller ändknopp.

Art.nr	Benämning
1102001	Formkil, till stag med ändknopp
1102002	Formlås MED, stag med fri ända
1102003	Skruvspännare Temposchal
1102004	Hävarmsspännare GEKU lås
1102006	Hävarmsspännare för Medlås
1102007	Gekulås
1102008	Killås 7-12 mm
1102009	Killås 4-10 mm

ENGÅNGSFORMSTAG



ROSTFRIA FORMSTAG

Rostfria formstag i kvalitet A4. Standard gängstång eller formstag med fri ände eller ändknopp och distansbricka.

Art.nr	Benämning
1103001	Formstag rostfritt M8, L=1,0 m
1103002	Formstag rostfritt M8, L=3,0 m
1103003	Formstag rostfritt M8, L=5,8 m
1103004	Formstag rostfritt M10 L=3,0 m
1103005	Formstag rostfritt M10,L=5,8 m
1103010	Rostfritt formstag 6,5 med ändknopp
1103011	Rostfritt formstag 8,0 med fri ände

GLASFIBERSTAG

Gängade formstag av glisfiber i 3 dimensioner.15 och 20 mm stagen har sk Dywidaggänga medan 25 stag har en specialgänga.

Art.nr.	Benämning
1104001	Glasfiberstag ø15 mm, L=6,0
1104002	Glasfiberstag ø15 mm, L=5,8
1104003	Glasfiberstag ø20 mm, L=6,0
1104004	Glasfiberstag ø20 mm, L=5,8
1104005	Glasfiberstag ø25 mm, L=5,8
1104010	Formstagmutter glasfiber 15
1104011	Formstagmutter glasfiber 20
1104012	Sexkantmutter Glasfiber ø15x70
1104013	Sexkantmutter Glasfiber ø20x90
1104014	Mutter Glasfiberstag ø25
1104020	Övergångsmutter 25/15 mm
1104030	Distans till Glasfiber ø15

SVÄLLBAND & TÄTBAND

BENTONIT SVÄLLBAND

Svällband av vulkanisk bentonitlera som sväller vid kontakt med vatten och på så sätt tätar gjutfogen.

DH betyder att svällbandet har fördröjd svällning.

HyDra Waterstop ligger en skyddspåse som förhindrar svällning i fuktig miljö. Väl ingjuten så förintas skyddspåsen.

Art.nr	Benämning
1111001	HyDra RX 101
1111004	HyDra RX 101 DH
1111002	HyDra RX 103
1111003	HyDra Waterstop
1111006	HyDra Waterstop Kit
1111007	HyDra Bluestop
1111008	HyDra Combiject
1112030	Quellmax Plus 18 x 24 mm
1112109	HyDra Bentobar Saltwater 20x25mm
1111009	HyDra Masterstop SK 20x5 mm, 18m/rol
1112031	Quellmax Montage list
1111900	HyDra Montagenät, 1m



SYNTEKISKA SVÄLLBAND

Olika typer av Polymer syntetiska svällband som sväller i kontakt med vatten. Hydrotite CJTA har en alkalisk skyddshinna som fördröjer svällningen.

Art.nr	Benämning
1112010	HyDra Polyar+ 20/5
1112011	HyDra Polyar+ 20/10
1112012	HyDra Polyar+ 20/20
1112013	HyDra Polyar+ 30/30
1112014	HyDra Polyar+ 20/5 SW
1112015	HyDra Polyar+ 20/10 SW
1112001	Hydrotite CJ-0725-3K-EX
1112002	Hydrotite CJTA-0725-3K-EX
1112003	Hydrotite SST-0525
1112004	Hydrotite RSS120P
1112005	Hydrotite GH-0624 O-Ring
1112006	Hydrotite SS-0320
1112007	Hydrotite SS-0220
1112008	Hydrotite SS-0520
1112009	Hydrotite RSS-0806 C
1112023	Hydrotite RSS-040P
1112024	Hydrotite RSS-060P
1112021	AquaTackseal MHS-8x12-3,7-N



TÄTBAND



ICKE SVÄLLANDE TÄTBAND

Tätband som kemiskt förenar sig med betongen och därvid skapar en vatten- och radontät gjutfog.

HyDraflex har ett dricksvattengodkännande.

HyDraflex XL är speciellt framtagen för att användas vid montage av prefabväggar för att täta fogen mellan bottenplatta och prefabväggen.

Hydraflex FR är resistent mot bensin, diesel och de flesta kemikalier.

Art.nr	Benämning
1112302	HyDra Flex 22x28x4,5m
1112305	HyDra Flex XL, 35x56x3,0m
1112301	HyDra Flex FR 22x22x3,5m
1112303	HyDra Flex Primer
1112304	HyDra CS-102, 32x38x3mtr

INJEKTERINGSSLANGAR

HYDRA RONDO INJEKTERINGSSLANG

Enkel injekterings slang försedd med microhål. Finns på både 100 m rulle eller färdiga 40 m kit.

Art.nr	Benämning
1121001	Hydra Rondo, 100 m/roll
1121002	Hydra Rondo Kit, 40 m/fp
1121901	Injekteringskopp Röd & Vit, 20 st
1121902	Nippel M8 till injekteringskopp
1121905	Hydra Montageclips stål med spik
1121906	Hydra Montageclips Plast
1121904	Hydra Montagenät Kombi, 1m
1121904	Hydra Montagenät, 1m
1121910	Hydra Skarvnippel
1121908	Armerad Matar slang Klar, ø12 mm
1121909	Armerad Matar slang Blå, ø8 mm
1121907	Matar slang Nylon Blå ø6 mm
1121003	Tryckspruta för injektering
1121004	Slang till Tryckspruta 11x300 mm



HYDRA X100 INJEKTERINGSSLANG

Rund klassisk injekterings slang med en speciell insida som möjliggör injekteringslängder upp till 30 m

Art.nr	Benämning
1122201	Hydra X100, 120 m/roll
1122202	Hydra X100 Kit, 40 m/fp
1122203	Injekteringskopp Varioclix
1122204	Matar slang X100, Röd
1122205	Matar slang X100, Blå
1122206	Montageclips X100, Stål
1122207	Montageclips X100, Plast
1122208	Montagenät X100
1122209	Skarvnippel X100

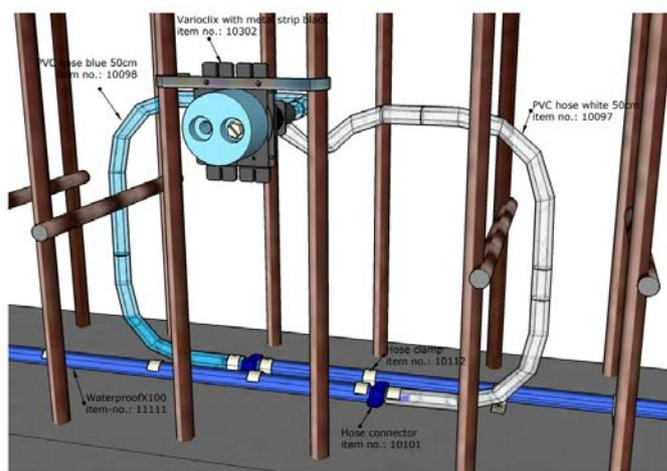
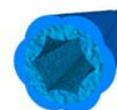

FOGBAND

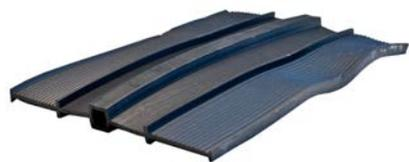

HYDRA PVC-PH FOGBAND

Traditionellt fogband som tillverkas i en miljövänlig PVC kvalitet. Enkla PVC fogband och de högre kvaliteterna Nitriflex och Elastoflex finns i sortimentet och offereras på begäran.

Art.nr	Benämning
1132001	HyDra D-150 PVC-PH Fogband
1132002	HyDra D-200 PVC-PH Fogband
1132003	HyDra D-240 PVC-PH Fogband
1132004	HyDra D-320 PVC-PH Fogband
1132501	HyDra A-100 PVC-PH Fogband
1132502	HyDra A-150 PVC-PH Fogband
1132503	HyDra A-200 PVC-PH Fogband
1132504	HyDra AA-200 PVC-PH Fogband
1132508	HyDra AA-240 PVC-PH Fogband
1132509	HyDra AA-320 PVC-PH Fogband
1132505	HyDra AD-200 PVC-PH Fogband
1132506	HyDra AD-240 PVC-PH Fogband
1132507	HyDra AD-320 PVC-PH Fogband
1132601	HyDra Jectofog 250 PVC-PH Fogband
1132610	Form Flat - X
1132611	Form Flat - T
1132612	Form Flat - L
1132613	Form Vertical - X
1132614	Form Vertical - T
1132615	Form Vertical - L

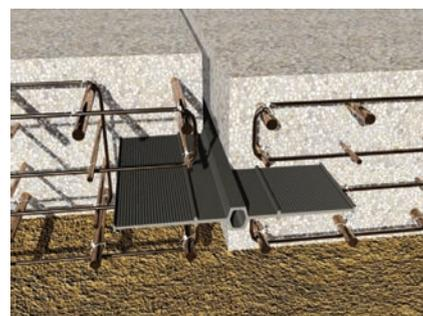
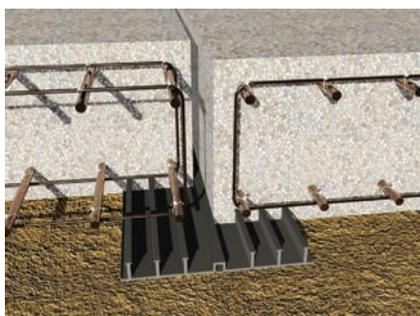

TILLBEHÖR FOGBAND

Olika tillbehör för att på arbetsplatsen svetsa och skarva fogbanden.

Art.nr	Benämning
1132616	Svetsband fogband PVC
1132620	Fogbandsclips typ 1
1132621	Fogbandsclips typ 2
1132622	Fogbandsclips typ 3
1131000	HyDra Jectofog Svetsblock
1131001	HyDra Svetsblock D 240
1131002	Lödsvärd till fogband
1131003	Svetsyxa fogband, 200W
1131004	Varmluftspistol DW200
1131005	Munstycke till varmluftspistol 20 mm
1131006	Pressrulle 45°, ø28x6 mm

TRELLEBORG FOGBAND

TRELLEBORG GUMMIFOGBAND

Gummifogband från Trelleborg i absolut högsta kvalitet.
Åldersbeständig i minst 125 år.

Art.nr	Benämning
1133015	Trelleborg AM 250
1133016	Trelleborg AM 350
1133020	Trelleborg FM 250
1133022	Trelleborg FMS 350
1133045	Trelleborg W9U-i
1133050	Injekterings material
1133055	Lösningsmedel 11-0300
1133056	Super Lim + accelerator
1133060	Svets Gummi 16-8800, 2 mm
1133061	Gummilist 23 x10 mm
1133062	Gummilist 35 x15 mm
1133063	Nylon Duk

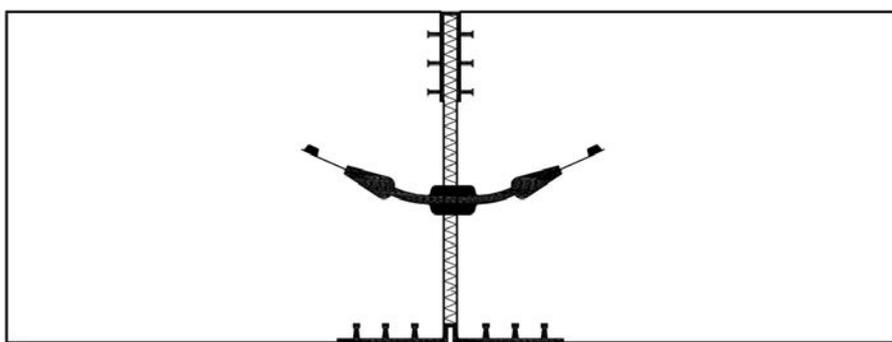
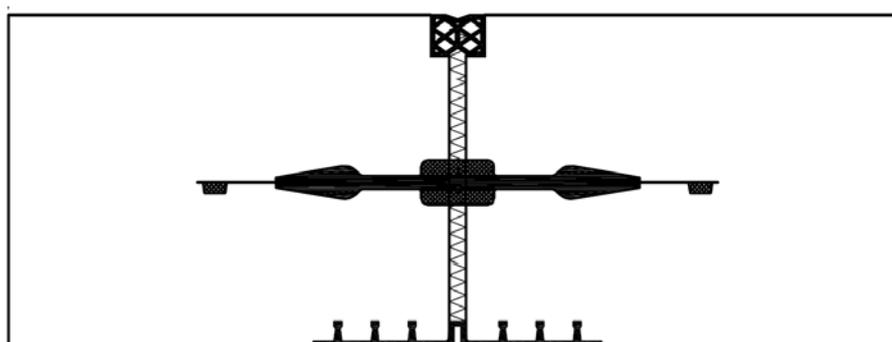

FOGBLECK

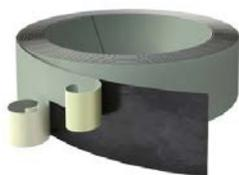
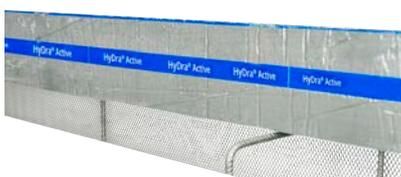

HYDRA FB FOGBLECK

Fogbleck med dubbel säkerhet, dels den galvade plåten och dels den speciella beläggningen som förenar sig kemiskt med betong och förhindrar vattentransport. Finns med en bockad fotplåt som möjliggör enkelt montage ovanpå ök armeringen. Finns även på rulle, då utan fotplåten.

Art.nr	Benämning
1141001	Hydra FB Fogbleck 125
1141002	Hydra FB Fogbleck 160 på rulle

HYDRA ACTIVE FOGBLECK

Fogbleck med dubbel säkerhet, dels den galvade plåten och dels en beläggning med betonitlera som sväller i kontakt med vatten. Försedd med en skyddsfolie som förintas när den blivit ingjuten. Finns med en bockad fotplåt som möjliggör enkelt montage ovanpå ök armeringen. Finns även på rulle, då utan fotplåten.

Art.nr	Benämning
1142001	Hydra Active Fogbleck 125, L=2,25
1142002	Hydra Active Fogbleck 160 på rulle, 20m
1142003	Hydra Active Tätplåt 200, L=2,25

HYDRA BITUMEN FOGBLECK

Fogbleck belagd med Bitumen. Finns med en bockad fotplåt som möjliggör enkelt montage ovanpå ök armeringen. Finns även på rulle, då utan fotplåten.

Art.nr	Benämning
1143001	Hydra Bitumen Fogbleck 125
1143002	Hydra Bitumen Fogbleck 160 på rulle
1143003	Hydra Bitumen Fogbleck 2400 på rulle

CEMFLEX FOGBLECK

Fogbleck belagd med en mineraliskt beläggning som förenar sig kemiskt med betongen.

Art.nr	Benämning
1144004	CEMflex Fogleck VB 100
1144005	CEMflex Fogleck VB 150
1144008	CEMflex Omega bygel,
1144009	Cemflex Montageclips
1144010	CEMflex Skarvplåt med låsning

HYDRA MINERAL WATERSTOP

Fogbleck belagd med en mineraliskt beläggning som förenar sig kemiskt med betongen.

Art.nr	Benämning
1144011	Hydra Mineral Waterstop MB 160

FOG & TÄTMASSOR

HYDRA LIQUID RUBBER

Vatten- och gastät gummiliknande massa med en mängd olika användningsområden. 1-komponent och helt miljövänlig. Öppnad förpackning är hållbar i 12 månader.

Art.nr	Benämning
1312000	HyDra Liquid Rubber, 20 kg
1312001	HyDra Liquid Rubber, 5 kg
1312002	HyDra Liquid Rubber, 1 kg
1312003	HyDra Topshield, 1 lit
1312004	Hydra Winter, 250 ml
1312005	HyDra Joint Filler, 310 ml
1312020	Geotextile 15 cm L= 25 m



HYDRA SVÄLLPASTA & MONTAGELIM

Olika typer av svällande tätmassor för försegling invändigt i rör, rörgenomföringar, montage av sväll- och tätband m.m.

Art.nr	Benämning
1313001	HyDra Swellpaste CS-1900, 310ml
1313002	HyDra Sealant 310ml
1313003	HyDra Svällpasta SX100, 290 ml
1313004	HauCon Montagelim, 290 ml



HYDRA FLEXPROOF

HyDra Flexproof är fog/tätmassa i olika konsistenser för olika applikationer.

Art.nr	Benämning
1314001	HyDra FlexproofX 1, 290 ml
1314002	HyDra FlexproofX 1, 600 ml
1314003	HyDra FlexproofX 1 UV, 290 ml
1314004	HyDra FlexproofX 1 NV, 7,5 kg



RONDO RÖRTÄTNINGSMANSCHETT

Rörtättningsmanschett för utvändigt tätning av rör i olika dimensioner vid vattentäta betonggenomföringar.

Art.nr	Benämning
1123000	Rondo Rörtättningsmanschett RO25
1123001	Rondo Rörtättningsmanschett RO32
1123002	Rondo Rörtättningsmanschett RO 50
1123003	Rondo Rörtättningsmanschett RO75
1123004	Rondo Rörtättningsmanschett RO 90
1123005	Rondo Rörtättningsmanschett RO 110
1123006	Rondo Rörtättningsmanschett RO 125
1123007	Rondo Rörtättningsmanschett RO 160
1123008	Rondo Rörtättningsmanschett RO 200



MEMBRANER



HYDRA FB MEMBRANE

Vatten- och Radontätt membran som under gjutning binder sig kemiskt till betongen. Denna förening till betongen omöjliggör vattentransport mellan betong och membran. Undersidan består av en HDPE folie medans ovansida består av ett sandliknande skyddsskikt..

Art.nr	Benämning
1320001	Hydra FB Membrane 3080, 1,2 x 20 m
1320002	Hydra FB Membrane 3080, 2,4 x 20 m
1321005	Hydra PA Wall Membrane 3041, 1,2 x 20m
1322001	Hydra FB Tape T120 S, 15 m
1322002	Hydra FB Tape T120, 50 m
1322003	Hydra FB Tape T120, 15 m
1322005	Hydra Double-Sided Tape T80, 50 m
1322006	Hydra Double-Sided Tape T80, 15 m
1325001	Tryckrulle Alu 100 mm



HYDRA SAM VÄGGMEMBRAN

Hydra SAM 1,5 Wall är ett eftermonterat Bitumen membran för montage på betongväggar m.m.. Membranet appliceras med hjälp av Hydra SAM Primer.

Art.nr	Benämning
1321020	Hydra SAM 1,5 Wall 1x15m
1321021	Hydra SAM Tape 1,5 , 0,3x15 m
1321022	Hydra Edging Fleece Tape 10 cm x 25m
1321023	Hydra SAM Corner Tape 0,3x15 m
1321030	Hydra SAM Primer 5 L
1321031	Hydra SAM Primer 10 L
1321040	Hydra Bitumen Coating 20 kg



MEMBRANER

POLYFLEECE SX 1000

Fleecemembran med dubbel funktion. Dels LDPE folien som gjuts fast i betongen genom sin fleece struktur i ytan. Dels via en innannliggande polymer som sväller i kontakt med vatten.

Art.nr	Benämning
1324001	Polyfleece SX 1000, 1,0x20 m
1324002	Polyfleece SX 1000, 2,0x20 m
1324011	Polyfleece SX 1000 Radon, 1,5x20 m
1324020	Polyfleece SX 1000 Tape 75mm
1324026	2K-Sealing Adhesive SX1, 10 kg
1324027	2K-Sealing Adhesive SX1, 20 kg
1313003	HyDra Svällpasta SX100, 290 ml



HYDRA FLEECE MEMBRANE

Fleecemembran bestående av en LDPE folie belagd med en fleece struktur. Membranet gjuts fast i betongen.

Art.nr	Benämning
1324005	HyDra Fleece Membrane, 1,0x20 m
1324006	HyDra Fleece Membrane, 2,0x20 m
1313003	HyDra Svällpasta SX100, 290 ml



MEMBRANER



HYDRA TEX 5000 C

Bentonitmembra bestående av 2 lager geotextil med ett mellanliggande lager av bentonitgranulat som sväller i kontakt med vatten. Avsett att läggas under betongplattor eller utanpå betongväggar.

Art.nr	Benämning
1330010	HyDra-Tex C 5000, 5,1x40m
1330011	HyDra Tex C 5000 2,55x15m
1330012	HyDra Tex C 5000 1,25x5,1m
1330005	Bentonit Pulver
1331000	HyDra Tex Detailing Paste, 25 kg
1339000	HyDra Tube l=50cm
1339001	Lyftok HyDra Tex L=5,5m



HYDRA TEX 5000 X2

Bentonitmembra som på undersidan är försedd med en extra skyddsfolie.

Art.nr	Benämning
1330007	HyDra Tex 5000 X2 5,0x40,0m
1330008	HyDra Tex 5000 X2 1,25x5,00m
1330009	HyDra Tex 5000 X2 2,50x15,00m



HYDRA TEX 5000 CP

Bentonitmembra som innehåller en polymerbehandlad bentonit. Avsedd för användning i saltvatten och förorenat vatten.

Art.nr	Benämning
1330013	HyDra Tex 5000 CP 1,25x5,1 m
1330014	HyDra Tex 5000 CP 2,5x15 m
1330015	HyDra Tex 5000 CP 5,1x40m



HYDRA TEX 5000 CP X2

Bentonitmembra som innehåller en polymerbehandlad bentonit. Avsedd för användning i saltvatten och förorenat vatten. Undersidan är försedd med en extra skyddsfolie av HDPE.

Art.nr	Benämning
1330013	HyDra Tex 5000 CP X2, 1,25x5,1 m
1330014	HyDra Tex 5000 CP X2, 2,5x15 m
1330015	HyDra Tex 5000 CP X2, 5,1x40m

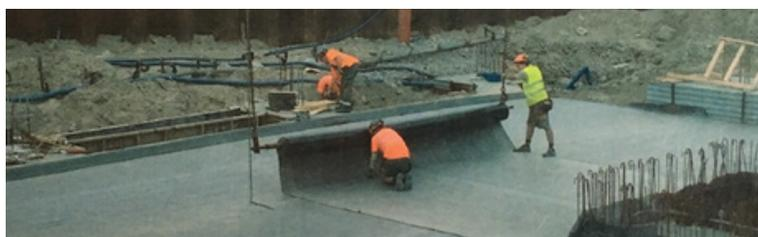

BRUK

HYDRA CRYSTAL

Ett bruk som blandas med vatten till en målarfärgsliknande konsistens. Slamman påföres med pensel eller roller på läckande betongkonstruktioner som via en kemisk process blir tät. påföres genom att penslas, rollas eller sprutas på betongen.



Art.nr	Benämning
1340001	HyDra Crystal
1340002	HyDra Plug

CONCRETE MENDER

2-komponent lösning för tätning av betongsprickor. Lösningen blandas med finkornig sand för att fylla ut sprickan.

Art.nr	Benämning
1341001	10 minute Concrete Mender 600 ml
1341002	Flexiblebebe Cement II 600ml
1341010	Montagepistol för 600ml tub



BRUK

Olika typer av Bemix bruk för olika applikationer.

Art.nr	Benämning
1342001	Mapei Redirep 45, 25 kg
1342002	Bemix Expanderbruk Fin
1342003	Bemix Expanderbruk Standard
1342004	Benix Expanderbruk A3
1342005	Bemix Expanderbruk High Tech 310



AVSTÄNGARLIST

Skumplastlist som används som avgränsare vid bl.a golvspackling. Listen är självhäftande.

Art.nr	Benämning
1343001	Avstängarlist 15x15, L=2,0 m
1343002	Avstängarlist 30x30, L=2,0 m
1343003	Avstängarlist 50x40, L=2,0 m



PLASTFOLIE

Olika kvaliteter och storlekar av plastfolie på rulle.

Art.nr	Benämning
1344001	Plastfolie 0,1 mm, 2,0 x 50 m
1344002	Plastfolie Åldingsbeständig, 2,7 x 25 m
1344003	Plastfolie Åldringsbeständig, 4,0 x 25 m
1344004	Tätningstejp T-Flex, 50 mm x 25 m



BROBYGGNAD



GRUNDAVLOPP & GASUTLOPP

Komplett system med grundavlopp för ytdränering av brobanor i plast eller rostfritt stål. Gasutloppsror i plast.

Art.nr	Benämning
1411001	Grundavloppsror $\varnothing 37$ mm, L=3,0 m
1411002	Skarvhylsa grundavloppsror
1411003	Böj grundavloppsror
1411004	Låsring grundavloppsror
1411005	Filterkropp till grundavlopp
1411006	Tratt till grundavlopp
1411007	Gasutloppsror $\varnothing 12$ mm, L=2,5 m
1411010	Grundavlopp i Rostfritt

YTAVLOPP

För avattning av brobanor. Finns i flera olika typer som tillverkas efter Trafikverkets typritningar i rostfritt eller varmförzinkat material.

Art.nr	Benämning
1412001	Ytlopp Galvat, Fyrkantigt utförande
1412002	Ytlopp Galvat, Runt utförande
1412010	Ytlopp Rostfritt, Fyrkantigt utförande
1412011	Ytlopp Rostfritt, Runt utförande
1412101	Vattkupa Rostfri
1412102	Stupror till vattkupa Rostfritt

KYLRÖR

Kylrör för kylning av betongkonstruktioner. Rören skarvas enkelt med armerad slang och slangklämma.

Art.nr	Benämning
1413001	Kylrör $\varnothing 25$ mm, L=6,0 m
1413002	Kylrör $\varnothing 30$ mm, L=6,0 m
1413010	Armerad slang $\varnothing 25$ mm, L=50 m
1413011	Slangklämma 22-32 mm

NEOPRENGUMMI & CELLGUMMI

Neoprengummi för diverse upplag vid stora laster. Cellgummi finns i en mängd olika kvaliteter och utföranden. Dölfogsskiva i Cellneopren för gjutfogar. Elastomer brolager i olika utföranden och dimensioner enl. EN 1137

Art.nr	Benämning
1414001	Neoprengummi
1414005	Cellgummi
1414010	Dölfogsskiva Cellneopren 20 mm
1415001	Elastomer Brolager

VINTERPRODUKTER

TÄCKMATTOR

Betongtäckmatta på rulle att använda vid vintergjutning. Skyddar nygjuten betong mot frost m.m. Suger ej vatten.

Termomattan är en 50 mm tjock vintermatta att användas till täckning av fundament m.m. Suger ej vatten.

Art.nr	Benämning
1421001	Täckmatta 2,0x50 m
1421002	Täckmatta 1,6x50 m
1421010	Termomatta 5, 1,35x3,0 m



VÄRMEMATTA

Elektrisk 230V tjältiningsmatta för schaktarbeten och uppvärmning av kalla betongytor för motgjutning. Suger ej vatten.

Art.nr	Benämning
1422001	Värmematta 3,0x1,0 m



SNÖSEGEL

Snösegel för smidigt och enkelt få bort snön från arbetsplatsen. Snösegel av PVC-belagd ployester med halkfri struktur. En speciell snörning som gör att pressningen bildar en säck vid lyft. CE märkt

Art.nr	Benämning
1423001	Snösegel 6x6 m



VINTERPRODUKTER



BETONGHÄRDNINGSKABEL

Värmekabel som hjälpmedel för härdning av betongen vid gjutning i kall väderlek. Används även för varmhållning och uttorkning av betong. Finns i olika längder och med olika anslutningar.

Art.nr	Benämning
1424001	Betonghärdning 3,3 m, stickp
1424002	Betonghärdning 10 m, stickp
1424003	Betonghärdning 20 m, stickp
1424004	Betonghärdning 35 m, stickp
1424005	Betonghärdning 85 m, stickp
1424006	Betonghärdning 85 m, CEE dorn
1424010	Pelärvärmare 4 x 4 m
1424020	Adapter CEE/220 V
1424021	Övergångssladd CEE/220 V
1424022	Fördelningscentral 16 A- 3 CEE
1424023	Grenuttag 3 st 220V + 1 st 16A

FROSTSKYDD

Froskyddskabel för både invändigt och utvändigt montage på vattenledningar och avloppsrör.

Art.nr	Benämning
1425001	Froskyddskabel 20 m, komplett
1425002	Froskyddskabel 40 m, komplett
1425010	Froskyddskabel på rulle, 300 m
1425020	An & Avslut EVP-SRF

TEMPERATURMÄTARE

Temperaturmätare för mätning av betong temperaturen via ingjutna kablar.

Art.nr	Benämning
1424101	Temperaturmätare Testo 925
1424102	Skyddsfodral Testo 925
1424103	Termoelementtråd K, 50 m/rulle
1424104	Kontakt Typ K, grön

BETONGTILLBEHÖR

BETONGSLODOR

Betongslodor i aluminium i olika bredder. Kompletta med skaft.

Art.nr	Benämning
1451001	Betongplanare glasfiber 600x600
1451002	Stålskaft till betongplanare 3m
1451010	Aluminiumsloda 1,2 m.inkl skaft 3 m
1451011	Aluminiumsloda 1,5 m.inkl skaft 3 m
1451012	Aluminiumsloda 2,2 m.inkl skaft 3 m
1451013	Aluminiumsloda 2,5 m inkl skaft (JM)
1451020	Glättstål med skaft 5,0 m
1451025	Betongskor



SKRAPOR

Olika typer av betong- och plyfaskrapor.

Art.nr	Benämning
1452001	Formskrapa 240 mm
1452002	Blad till formskrapa 240 mm
1452010	Barkspade 120 mm inkl.skaft
1452011	Blad till barkspade
1452020	Betongskrapa 100 mm
1452021	Betongskrapa 150 mm
1452022	Betongskrapa Ergo 120 mm
1452023	Blad till Betongskrapa Ergo 120 mm
1453001	Formrivare stål 1,5 m
1453002	Formrivare stål 2,5 m
1453010	Rivspett aluminium



GJUTTRATTAR & GJUTSTRUMPOR

Gjuttrattar av glasfiber försedda med bärhandtag.

Gjutstrumpor i kraftig PVC för anslutning till betongbaskers.

Art.nr	Benämning
1454001	Gjuttratt vägg, Rektangulär
1454002	Gjuttratt pelare, Kvadratisk
1454010	Gjutstrumpa ø150, 25 m
1454011	Gjutstrumpa ø200, 25m
1454012	Gjutstrumpa ø250, 25m
1454013	Gjutstrumpa ø300, 25m
1454014	Gjutstrumpa ø350, 25m
1454020	Låsband till gjutstrumpa 60-325 mm



BETONGTILLBEHÖR



PALLBRICKOR

Stapelbara pallbrickor i olika höjder.

Art.nr	Benämning
1455001	Pallbricka 2 mm
1455002	Pallbricka 5 mm
1455003	Pallbricka 10 mm
1455004	Pallbricka 15 mm
1455005	Pallbricka 20 mm
1455006	Pallbricka 30 mm



PLASTKILAR

Plastkilar tillverkade av slitgällig PE- plast. Finns i olika höjder.

Art.nr	Benämning
1456001	Plastkil 7 mm
1456002	Plastkil 10 mm
1456003	Plastkil 25 mm



ISOLERSPIK & ISOLERSKRUV

Isolerspikar och Isolerstift för infästning av isoleringen.

Isolerskraven lämnas med skallen frilagd för att få isolerskivorna fastgjutna i betongen

Art.nr	Benämning
1457001	Isolerspik 100 mm
1457002	Isolerspik 150 mm
1457003	Isolerspik 200 mm
1457004	Isolerspik 250 mm
1457005	Isolerspik 300 mm
1457010	Isolerstift 80 mm (8 mm borrh)
1457011	Isolerstift 120 mm (8 mm borrh)
1457012	Isolerstift 160 mm (8 mm borrh)
1457020	Isolerskruv 100 mm
1457021	Isolerskruv 140 mm
1457022	Isolerskruv 190 mm
1457023	Isolerskruv 240 mm
1457024	Isolerskruv 290 mm
1457030	Bits till Isolerskruv 9 mm
1457031	Bits till Isolerskruv 10 mm



KEMIKALIER

BRO-CURE CURING

Vattenbaserad membranhärdare som förhindrar för snabb uttorkning av nygjuten betong i varm väderlek. Behöver ej avlägsnas innan målning eller annan beläggning

Art.nr	Benämning
1501003	Bro-Cure RTU 25 lit
1501004	Bro-Cure RTU 200 lit



DAMMBINDARE DURO-NOX

Vattenbaserad dammbindare med Litiumsilikat. Ger hög glans, härdar och förseglar betonggolv.

Art.nr	Benämning
1501028	Duro-Nox LSC Concentrate (1000 L)
1501007	Duro-Nox LSC RTU 25 lit
1504010	Ryggspruta för Curing 19 lit



BLAST-OFF

Vattenbaserad betongrengöring. Medlet appliceras på redskapen med en skumspruta. Låt verka och spola av med högtryck.

Art.nr	Benämning
1501012	Blast-Off RTU 25 lit
1501013	Blast-Off Skumspruta 7,5 lit



KLOTTERSKYDD & IMPREGNERING

Klotterskydd och impregnering som på påföres befintliga betongytor.

Art.nr	Benämning
1503001	Klotterskydd 25 lit
1503010	Betongimpregnering 25 lit



FORMOLJA

Vegetabilisk och miljövänlig formolja. Formvax för komplicerade avformningar.

Art.nr	Benämning
1502010	Formolja Veg. Mapeform ECO 700, 200 lit
1502011	Formolja Veg. Mapeform ECO 700, 25 lit
1502020	Flytande Vax 25 lit
1502021	Fast Vax 20 kg
1504001	Formoljespruta 10 lit



INFÄSTNING & STÄMP



TEMPOFLEX

En vidareutveckling av den dubbelhuvade formspiken. Skruven har lång skalle för skruvdragare för enkel och snabb formrivning.

Art.nr	Benämning	
1510001	Tempoflex Formskruv 6,0x75, 100 st/fp	8 fp/karong
1510002	Tempoflex Formskruv 6,0x90, 100 st/fp	8 fp/kartong



KNAGGE

Knagge för stöd vid montage av väggavstängare.

Art.nr	Benämning	
1511001	Knagge 130	
1511002	Knagge 170	
1511010	Ankarskruv 4,5 x 40 mm	



VÄGGSTÖD

Juserbara väggstöd i olika längder för stöttning av prefabväggar och lättväggar i trä..

Art.nr	Benämning	
1561001	Väggstöd Mini, m	
1561002	Väggstöd Kort, 2,0-3,1 m	
1561003	Väggstöd Lång 3,0-5,0 m	



VALVSTÄMP

Juserbara valvstämp i olika längder. standard i lackat utförande. Varmförzinkade kan fås mot förfrågan.

Art.nr	Benämning	
1562001	Stämp 1,7-3,0 m	
1562010	Stämptopp H20	
1562011	Stämfot 3 ben	
1562012	Stämphäck	



TRÄBALK

Träbalkar i olika längder. Höjd 20 cm

Art.nr	Benämning	
1563001	Träbalk H20, L=2,5 m	
1563002	Träbalk H20, L=2,9 m	
1563003	Träbalk H20, L=3,6 m	

PELARFORMAR

RUNDA PELARFORMAR

Runda pappelare i olika dimensioner. Försedd med ett innerfoder i plast som ger en slät och porfri yta. Samtliga pelare har rivband för snabb och enkel avformning. Andra dimensioner och längder på förfrågan.

Art.nr	Benämning
1551001	Pappelare 200x3000 Foder + Rivband
1551002	Pappelare 250x3000 Foder + Rivband
1551003	Pappelare 300x3000 Foder + Rivband
1551004	Pappelare 350x3000 Foder + Rivband
1551005	Pappelare 400x3000 Foder + Rivband
1551008	Pappelare 450x3000 Foder + Rivband
1551006	Pappelare 500x3000 Foder + Rivband
1551007	Pappelare 600x3000 Foder + Rivband



FYRKANTIGA PELARFORMAR

Kvadratiske pappelare med cellplastinlägg. Olika dimensioner och längder på förfrågan.

Art.nr	Benämning
1552001	Pappelare 250x250, L=3,0 m
1552002	Pappelare 300x300, L=3,0 m
1552003	Pappelare 350x350, L=3,0 m



FORMSTÖDSFÄSTE

Formstödsfäste med spännband för montage av pappelare i olika dimensioner. Montera 2 st/pelare.

Art.nr	Benämning
1553001	Monteringsfäste för pappelare



GEOPLAST GJUTFORMAR

Plastformar från Geoplast er lätt, återanvändningsbar och användarvänliga gjutformar. Systemet bygger på moduluppbyggnad och avsett för gjutning av fundament, pelare och väggar. Elementen väger max 11 kg och kan återanvändas upp till 100 gånger.



GEOTUB RUNDA PELARFORMAR

Art.nr	Benämning
1600001	Geotub Pelarform \varnothing 25, \varnothing 250x600, 1/2-del
1600002	Geotub Pelarform \varnothing 30, \varnothing 300x600, 1/2-del
1600003	Geotub Pelarform \varnothing 35, \varnothing 350x600, 1/2-del
1600004	Geotub Pelarform \varnothing 40, \varnothing 400x600, 1/2-del
1600005	Geotub Pelarform \varnothing 45, \varnothing 450x600, 1/2-del
1600006	Geotub Pelarform \varnothing 50, \varnothing 500x600, 1/2-del
1600008	Geotub Pelarform \varnothing 60, \varnothing 600x600, 1/2-del
1600010	Geotub Pelarform \varnothing 70, \varnothing 700x600, 1/2-del
1600012	Geotub Pelarform \varnothing 80, \varnothing 800x600, 1/2-del
1600014	Geotub Pelarform \varnothing 90, \varnothing 900x600, 1/2-del
1600016	Geotub Pelarform \varnothing 100, \varnothing 1000x600, 1/2-del



GEOTUB KVADRATISKA OCH REKTANGULÄRA FORMAR

Art.nr	Benämning
1600020	Geotub Panel 20, 200x750 mm
1600021	Geotub Panel 23, 230x750 mm
1600022	Geotub Panel 25, 250x750 mm
1600023	Geotub Panel 30, 300x750 mm
1600024	Geotub Panel 35, 350x750 mm
1600025	Geotub Panel 40, 400x750 mm
1600026	Geotub Panel 45, 450x750 mm
1600027	Geotub Panel 50, 500x750 mm
1600028	Geotub Panel 55, 550x750 mm
1600029	Geotub Panel 60, 600x750 mm
1600035	Geopanel Star 20-60, 680x600 mm
1600036	Geopanel Star 25-65, 730x600 mm
1600037	Geopanel Star 70-100, 1080x600 mm



GEOPLAST GJUTFORMAR

GEOPLAST VÄGGPANELER

Art.nr	Benämning
1600040	Geopanel 120 x 60, 1200x600 mm
1600041	Geopanel 15 x 60, 150x600 mm
1600042	Geopanel 20 x 60, 200x600 mm
1600043	Geopanel 25 x 60, 250x600 mm
1600044	Geopanel 30 x 60, 300x600 mm
1600045	Geopanel 35 x 60, 350x600 mm
1600046	Geopanel 40 x 60, 400x600 mm
1600050	Geopanel invändigt hörn, 300x600 mm
1600051	Geopanel utvändigt hörn, 250x600 mm
1600055	Geopanel WP 18
1600056	Geopanel WP 21
1600057	Geopanel WP 27
1600060	Geopanel CL 20-25-30, 460x600 mm
1600061	Geopanel CL 35-40-45, 610x600 mm



GEOPLAST TILLBEHÖR

Art.nr	Benämning	Frp
1600070	Låshandtag	200 st/fp
1600071	Propp 25	
1600072	Propp 43	
1600073	Formstagsfäste	
1600074	Fotbeslag	
1600075	Förstärkningsregel F-UN2000	
1600076	Förstärkningsregel 500	
1600077	Förstärkningsregel 750	
1600078	Förstärkningsregel 1000	
1600079	Förstärkningsregel 1500	
1600080	Krankrok	
1600081	Stämpbeslag	
1600082	Montageplatta för stämp	
1600083	Hörnbeslag	
1600084	Skarv till förstärkningsregel	
1600085	Montagestöd lågform	
1600086	Klämma för regel	



1600070



1600081



1600074



1600086



1600085



MATRISER

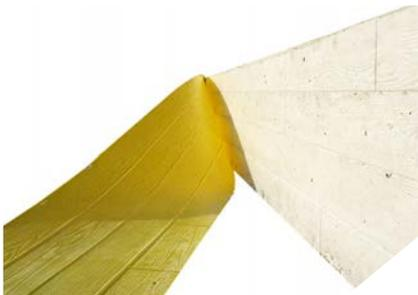

VALERO MÖNSTERMATRISER

Valero mönstermatriser i plast. Kräver inget formsläppmedel. Kan stiftas eller limmas fast på formen. Kan återanvändas beroende på hanteringen.

Art.nr	Benämning
1601002	Matris Valero Brädstruktur nr. 2
1601005	Matris Valero Brädstruktur nr. 5
1601051	Matris Valero Skiffer nr. 51
1601053	Matris Valero Kalksten nr. 53
1601057	Matris Valero Puts nr. 57
1601101	Skarvtejp till Valero Matris



FORMDRÄNERINGSVÄV

Formdräneringsväv Formtex. Används som formbeklädnad när höga krav på betongens kvalitet vad gäller frostbeständighet, ökad vattentätthet, kemisk-, alkalisk- och kloridbeständighet. Speciellt vid vattenreningsverk.

Formtex PSA är självklistrande vilket gör att den både är snabb- och lättmonterad. Andra bredder på beställning.

Art.nr	Benämning
1602001	Formtex 0,5 x 50 m
1602002	Formtex 4,0 x 50 m
1602003	Formtex PSA 2,0 x 50 m

BYGGPLATSTILLBEHÖR

BYGGTRAPPA

Komplett byggtrappa med räcke. Välj mellan 6-15 steg.

Art.nr	Benämning
1651001	Byggtrappa 6-15 steg



TRAPPSTEG

Lösa galvaniserade trappsteg som monteras på 48 mm reglar. Djup 200 mm

Art.nr	Benämning
1652001	Trappsteg 900 mm
1652002	Trappsteg 700 mm



AVSPÄRRINGSNÄT

Nät tillverkat i kraftigt nät för avspärrningar m.m.

Art.nr	Benämning
1653001	Avspärrningsnät orange 1,2x50 m



BYGGSTÄNGSEL

Komplett byggstängsel med olika tillbehör. Höjd 2 meter

Art.nr	Benämning
1654001	Byggstängsel, H=2,0 m, L=3,5 m
1654002	Körgrind, L=4,6 m
1654003	Gånggrind
1654010	Betongfot till stängsel
1654011	Termoplastfot
1654012	Koppling
1654013	Stödhjul för grind
1654014	Grindbeslag
1654020	Kravallstaket 1,10 x 2,5 m



KABELKROK

Kabelkrok för att hålla ordning och reda på bygget bland kablar m.m..

Art.nr	Benämning
1655001	Kabelkrok

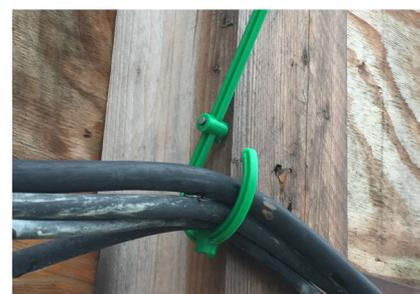

IBS Översvämningsskydd

Temporära översvämningsskydd från IBS Technics

System för snabb upp- och nedmontering vid risk för översvämning.

IBS demonterbara översvämningsskydd räddar liv, skyddar städer, landskap och industrianläggningar över hela världen. Och de gör det utan att störa den omgivande miljön. Samtidigt är systemen tillräckligt solida för att motstå påverkan av lösa föremål som flyter runt i översvämningen och har en lång hållbarhet.



ÖVERSVÄMMNINGSSKYDD DEMONTERBART FÖR BYGGNADER

System för säkring av ingångar, fönster och dörrar. Snabb installation vid risk för översvämningar.

- Syns inte om behovet inte finns. Alla komponenter monteras och demonteras snabbt och med liten användning av verktyg
- Aluminiumpaneler för lätt vikt, enkel montering och lång livslängd
- Kan monteras direkt i byggnadskonstruktionen, kräver inte separata egna fundament
- Solid design som tål lösa föremål som driver runt i översvämningen



ÖVERSVÄMMNINGSSKYDD DEMONTERBART FÖR LANDSKAPSMILJÖ

Översvämningsskydd för säkring av floder, kajer, stora installationer och andra större landområden som kan vara utsatta för översvämning. Det unika systemet kan installeras på kort tid vid varning för översvämning. Samtidigt är systemet stabilt nog för att motstå drivande föremål, som träd och isflak.



IBS Översvämningsskydd

ÖVERSVÄMMNINGSSKYDD FLYTTBART FÖR LANDSKAPSMILJÖ

Demonterbart system som inte kräver grundläggning eller annan förinstallation. För områden där kostnaderna för permanenta anläggningar inte motsvarar risken. Ett bra alternativ till sandsäckar. Kan ta höjder upp till 1,3 meter. Systemet är utformat så att ökat vattentryck ger ökad friktion av stöttorna mot marken, så att systemet blir mer stabilt ju mer vatten som pressar på. De stora ytorna är gjorda av aluminium för styrka och låg vikt, medan stöttorna är i rostfritt stål. Fogar av EPDM eller PVC i skarvarna..



Permanent översvämningsskydd från IBS Technics

System för permanent skydd av områden som ofta utsätts för översvämning.

ÖVERSVÄMMNINGSSKYDD PERMANENT FÖR LANDSKAPSMILJÖ

System för permanent installation för områden som ofta utsätts för översvämningar, stora vågor eller stora tidvattenskillnader. Eller områden där montering och demontering blir för kostsamt och inte kan göras tillräckligt snabbt. Glasväggar på toppen gör att störningarna i landskapsbilden minimeras. Glaselementen kan levereras i bredder från 1,75 till 2,5 meter och i höjder mellan 0,8 och 1,2 meter. Välj mellan vanligt laminerat glas eller härdat laminerat glas, i tjocklekar från 4 till 19 mm.



HyDra® detaljlösningar

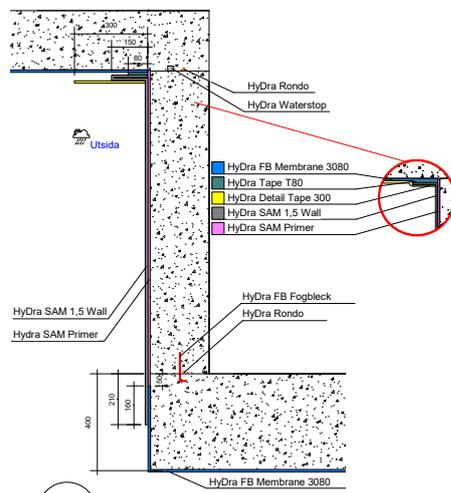

1A
Hissgrop
eftermonterad

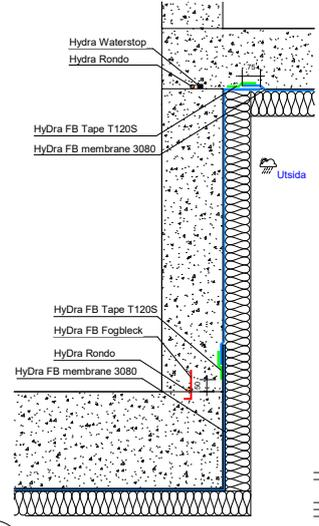

1B
Hissgrop förmonterad

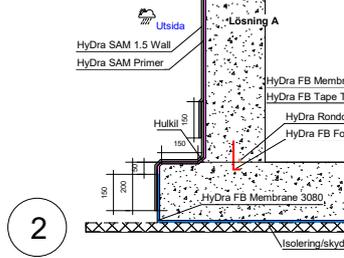

2
Detalj platta/vägg

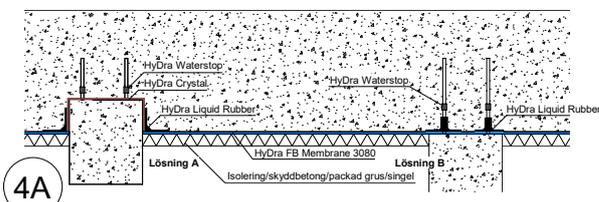

4A
Pålar

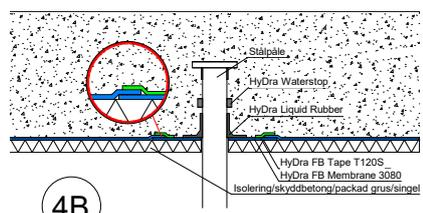
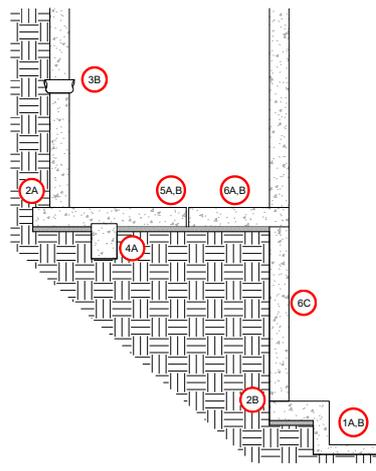

4B
Påltopp detalj

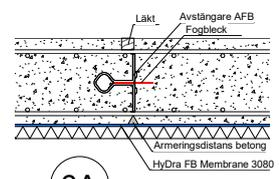

6A
Avstängare bottenplatta

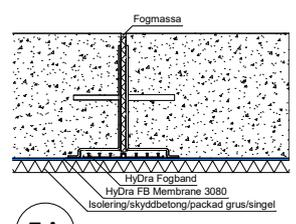

5A
Dilatationsfog EXT

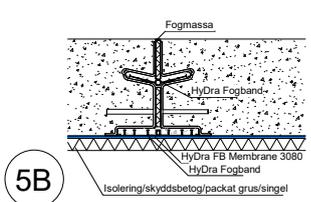

5B
Dilatationsfog EXT/INT

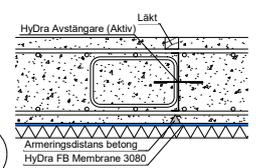

6B
Avstängare bottenplatta

6C
Gjut

HyDra® detaljlösningar

3A Rörgenomföringar platta

3B Rörgenomföringar vägg

8 Dragstag

9 Spont yttervägg detalj

7A Fundament bottenplatta eftermonterad

7B Fundament bottenplatta förmonterat

Kontakt:
Tel: 010-585 21 00
E-post: info@hydratec.se

Adress:
Hallsbergsterminalen 11-13
694 35 Hallsberg
Sverige

HyDra System

Detaljlösningar

Förklaringar:

HyDra FB membran 3080: Förmonterad vattenstängningsmembran. Vidhåller mot betong. Vatten och radonfritt.

HyDra SAM 1.5 Wall: Spjällstängande membran för källarväggar. Vatten och radonfritt.

HyDra SAM Primer: Vattenbaserad primer för HyDra SAM 1.5 Wall.

HyDra Tape T120S: HyDra Tape T120 S används för att fylla stansar mellan HyDra membran vid temp ned till +5°C

HyDra Tape T120S LowTemp: HyDra Tape T120S L.T används för att fylla stansar mellan HyDra membran vid temp ned till -5°C

HyDra Liquid Rubber: Enkammarsmassa tillämplig som används vid rörgenomföringar och plöjor.

- HyDra FB Membran 3080
- HyDra Detail Tape 300
- HyDra SAM Wall
- HyDra SAM Primer
- HyDra Liquid Rubber
- HyDra FB Tape T120S
- HyDra Strap
- HyDra Crystal

Scale: Do not scale

04.11.2019 09:20:05

Organisation

ADMINISTRATION & LAGER



Ulf Öster

VD
070-521 01 81
ulf@hydratec.se



Gustaf Öster

Inköp & Logistik
076-024 10 98
gustaf.oster@hydratec.se



Johan Erlandsson

Lager & Logistik
070-119 71 97
johan.erlandsson@hydratec.se

SÄLJORGANISATION



Ulf Davidsson

Försäljning- & Produktchef
070-970 50 90
ulf.davidsson@hydratec.se



Peter White

Säljare Västsverige
070-970 40 49
peter.white@hydratec.se

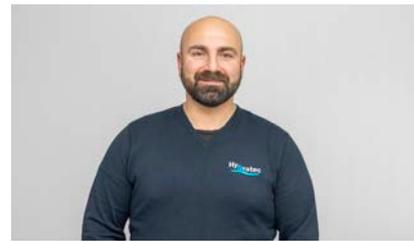

Gattas Malki

Säljare Mellansverige
070-970 40 83
gattas.malki@hydratec.se



Anton Öster

Innesäljare
070-970 40 54
anton.oster@hydratec.se

SVERIGE

Hydratec Scandinavia AB

Huvudkontor och lager
Hallsbergsterminalen 11-13
694 91 Hallsberg

Tlf: 010-585 21 00
Email: info@hydratec.se

Länder och avdelningar inom gruppen

DANMARK

HauCon A/S

Huvudkontor och Huvudlager
Lægårdsvej 30
8520 Lystrup
Tlf: + 45 8622 9393
Email: info@haucon.dk

NORGE

HauCon Norge AS

Huvudkontor och Huvudlager
Johan Follestadts vei 3
3474 Åros
Tlf: +47 31 30 25 00
Fax: +47 31 30 25 01
Email: post@haucon.no

HauCon Norge AS

Oslo

HauCon Norge AS

Stavanger

HauCon Norge AS

Bergen

HauCon Nord AS

Trondheim

HauCon Vest AS

Ålesund

FINLAND

HauCon Finland Oy

Huvudkontor och Huvudlager
Tillinmäentie 1 A
02330 Espoo
Tlf: +358 0207 430 890
Fax: 0207 430 891
Email: info@haucon.fi









HyDratec